



tekfor

Каталог продукции

По вопросам продаж и поддержки обращайтесь:

Архангельск(8182)63-90-72	Иваново (4932)77-34-06	Магнитогорск (3519)55-03-13	Пермь (342)205-81-47	Сургут (3462)77-98-35
Астана +7(7172)727-132	Ижевск (3412)26-03-58	Москва (495)268-04-70	Ростов-на-Дону(863)308-18-15	Тверь (4822)63-31-35
Астрахань (8512)99-46-04	Казань (843)206-01-48	Мурманск (8152)59-64-93	Рязань (4912)46-61-64	Томск (3822)98-41-53
Барнаул (3852)73-04-60	Калининград(4012)72-03-81	НабережныеЧелны(8552)20-53-41	Самара (846)206-03-16	Тула (4872)74-02-29
Белгород (4722)40-23-64	Калуга (4842)92-23-67	Нижний Новгород(831)429-08-12	Санкт-Петербург(812)309-46-40	Тюмень (3452)66-21-18
Брянск (4832)59-03-52	Кемерово (3842)65-04-62	Новокузнецк (3843)20-46-81	Саратов (845)249-38-78	Ульяновск(8422)24-23-59
Владивосток(423)249-28-31	Киров (8332)68-02-04	Новосибирск (383)227-86-73	Севастополь (8692)22-31-93	Уфа (347)229-48-12
Волгоград (844)278-03-48	Краснодар (861)203-40-90	Омск (3812)21-46-40	Симферополь(3652)67-13-56	Хабаровск(4212)92-98-04
Вологда (8172)26-41-59	Красноярск(391)204-63-61	Орел (4862)44-53-42	Смоленск (4812)29-41-54	Челябинск(351)202-03-61
Воронеж (473)204-51-73	Курск (4712)77-13-04	Оренбург (3532)37-68-04	Сочи (862)225-72-31	Череповец(8202)49-02-64
Екатеринбург(343)384-55-89	Липецк (4742)52-20-81	Пенза (8412)22-31-16	Ставрополь (8652)20-65-13	Ярославль(4852)69-52-93

сайт: www.tekfor.nt-rt.ru || эл. почта: trf@nt-rt.ru

Пластиковые распределительные щиты

Для настенного и скрытого монтажа со степенью защиты IP41, серии С...



Рис. 3



Рис. 4

Эти щиты предназначены для настенного и скрытого монтажа в помещениях разного назначения и используются для установки модульных устройств на DIN-рейку.



Рис. 5



Рис. 6

Особенности

- Выдавливаемые отверстия для подведения кабеля с боку выполнены с внутренней стороны, что позволяет сохранить гладкой внешнюю поверхность щита (рис. 3).
- Пластиковые быстро закручиваемые винты крышки щита с возможностью пломбирования щита (рис. 4).
- Дверца имеет возможность установки замка для ограничения доступа в щит (рис. 5).
- Клеммы PE/N защищены от прикосновения (рис. 6).
- Благодаря пружинному микрозамку «нажимно-отжимного» типа, запираение и открывание дверцы производится простым нажатием (рис. 7).
- Конструкция щита позволяет без применения дополнительных устройств обеспечить пломбирование щита используя специальные места (рис. 8, 9).
- Держатель клеммных шин может крепиться на специальных защелках (рис. 10).
- Крышка щитка имеет выдавливаемые элементы под модульные устройства, для изменения числа устанавливаемых модулей (рис. 13).
- Корпус имеет четыре точки крепления к стене (рис. 14).
- На днище имеются выдавливаемые отверстия для подведения кабеля (рис. 15, 16).



Рис. 7



Рис. 8



Рис. 9



Рис. 10



Рис. 13



Рис. 14

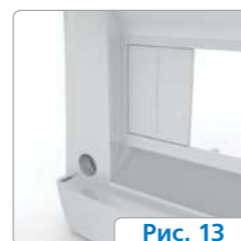

Рис. 15



Рис. 16

Варианты цветов



Возможные комплектации щитов

Наименование	Комплектация 1
оцинкованная DIN-рейка	●
клеммные шины две	●
держатель клеммных шин	●

Пластиковые распределительные щиты

Для настенного и скрытого монтажа со степенью защиты IP41, серии В...



Рис. 21



Рис. 22

Эти щиты предназначены для настенного и скрытого монтажа в помещениях разного назначения и используются для установки модульных устройств на DIN-рейку.



Рис. 23



Рис. 24

Особенности

- Выдавливаемые отверстия для подведения кабеля с боку выполнены с внутренней стороны, что позволяет сохранить гладкой внешнюю поверхность щита (рис. 21).
- Пластиковые быстро закручиваемые винты крышки щита (рис. 22).
- Дверца имеет возможность установки замка для ограничения доступа в щит (рис. 23).
- Клеммы PE/N защищены от прикосновения (рис. 24).
- Корпус имеет четыре точки крепления к стене. Также для точного монтажа имеется разметка крепежных отверстий с задней стороны щитка (рис. 25).
- Простое и быстрое изменение направления открытия дверцы путем переворачивания крышки (рис. 26).
- Щитки оснащены соединяемыми кронштейнами для крепления DIN-рейки, что позволяет проводить монтаж на стенде (рис. 27, 28).
- На днище имеются выдавливаемые отверстия для подведения кабеля (рис. 31, 32).
- Крышка щитка имеет выдавливаемые элементы под модульные устройства, для изменения числа устанавливаемых модулей (рис. 33).



Рис. 25



Рис. 26



Рис. 27



Рис. 28



Рис. 31



Рис. 32



Рис. 33

Варианты цветов



Возможные комплектации щитов

Наименование	Комплектация 1	Комплектация 2	Комплектация 3
оцинкованная DIN-рейка	●	●	
клеммные шины две	●		
держатель клеммных шин	●		
кронштейны для крепления DIN-рейки	●		

Пластиковые распределительные щиты

Для настенного монтажа со степенью защиты IP65, серии В...



Эти защищенные от попадания воды и пыли щиты предназначены для настенного монтажа в помещениях разного назначения и используются для установки модульных устройств на DIN-рейку.



Особенности

- Крышка щита при помощи специальных винтов-шарниров может открываться без полного снятия, что упрощает обслуживание щита (рис. 41).
- Лицевые панели, устанавливаемые в крышку щита, позволяют обеспечить быстрый доступ к установленным элементам (рис. 42, 43).
- Съемная планка с эластичными мембранами обеспечивает удобное введение кабеля и труб как с использованием сальников так и без них (рис. 44).
- DIN-рейка имеет восемь положений (в кронштейне 7), обеспечивая установку устройств, с глубиной от 53 до 85 мм. Крепление DIN-рейки к кронштейну может осуществляться без использования самореза (рис. 45).
- Расстояние между DIN-рейками может регулироваться в трех положениях 125, 150 и 175 мм (рис. 46, 47).
- Пластиковые быстро закручиваемые винты крышки щита (рис. 48).



- Дверца имеет возможность установки замка для ограничения доступа в щит (рис. 49).
- Простое и быстрое изменение направления открытия дверцы путем переворачивания крышки (рис. 50).
- Клеммы PE/N защищены от прикосновения (рис. 51).
- Корпус имеет четыре точки крепления к стене, закрытые заглушками. Также для точного монтажа имеется разметка крепежных отверстий с задней стороны щитка (рис. 52, 53).
- Щитки оснащены соединяемыми кронштейнами для крепления DIN-рейки, что позволяет проводить монтаж на стене (рис. 54).
- Легкий доступ к элементам, устанавливаемым в щиток, обеспечивается низкой высотой боковых стенок (рис. 55).
- Комплекуются модульной заглушкой для пустых модулей (рис. 56).
- Для крепления разных элементов на днище щита предусмотрены отверстия под саморезы. В отличие от щелей, отверстия обеспечивают более надежное крепление самореза (рис. 57).

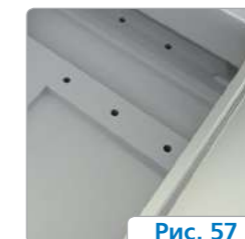

Варианты цветов



Возможные комплектации щитов

Наименование / Комплектация	1	2	3	4
заглушки отверстий крепления щита	●	●	●	
заглушка модульная для пустых модулей	●	●		
оцинкованная DIN-рейка	●	●	●	
кронштейны для крепления DIN-рейки	●	●		
две клеммные шины	●			
держатель клеммных шин	●			

Пластиковые корпуса

Под установку счетчика, для наружного монтажа со степенью защиты IP66, серии К...



Рис. 65



Рис. 66



Рис. 67



Рис. 68



Рис. 69

Эти защищенные от попадания воды и пыли корпуса предназначены для установки счетчика электроэнергии. Применяются для внутренней и наружной установки а так же в местах с повышенной влажностью и пыли.

Особенности

- Свободное пространство внутри корпуса позволяет размещать счетчики любых размеров и конструкций вместе с модульными автоматами (рис. 65).
- Прозрачная крышка корпуса позволяет оценить не только показания счетчика, но и состояние всех внутренних элементов (рис. 66).
- Удобный и безопасный доступ к автоматическим выключателям (рис. 67).
- Возможно ограничение доступа и пломбирование, как внутрь корпуса так и к автоматическим выключателям (рис. 68).
- Крепление крышки при помощи петель, облегчает обслуживание, особенно при установке корпуса на высоте (рис. 69).

Технические данные

- Степень защиты IP66.
- Класс электроизоляции II.
- Цвет серый RAL 7035.
- Материал самозатухающий термопластик, обладающий стойкостью к воспламенению при воздействии нагретой до температуры 960 °С проволокой (испытание по ГОСТ 27483 (МЭК 60 695-2-1)).
- Рабочие температуры от –50 до +100 °С.
- Используемый размер оцинкованной DIN-рейки 35 × 7,5 мм.
- Корпуса изготавливаются согласно стандарта ГОСТ Р 50827 (МЭК 670).



Рис. 70



Рис. 71



Рис. 72



Рис. 73

- На боковой стенке имеется разметка для установки кабельных вводов (рис. 70).
- Конструкция корпуса и кронштейны, позволяет устанавливать DIN-рейку не только в разных местах но и на разной высоте (рис. 71).
- Надежное крепление кабеля, разного диаметра, внутри корпуса (рис. 72)
- Корпус может крепиться через внутренние или наружные точки крепления, как к стене так и к столбу (рис. 73).

Габаритные и установочные размеры

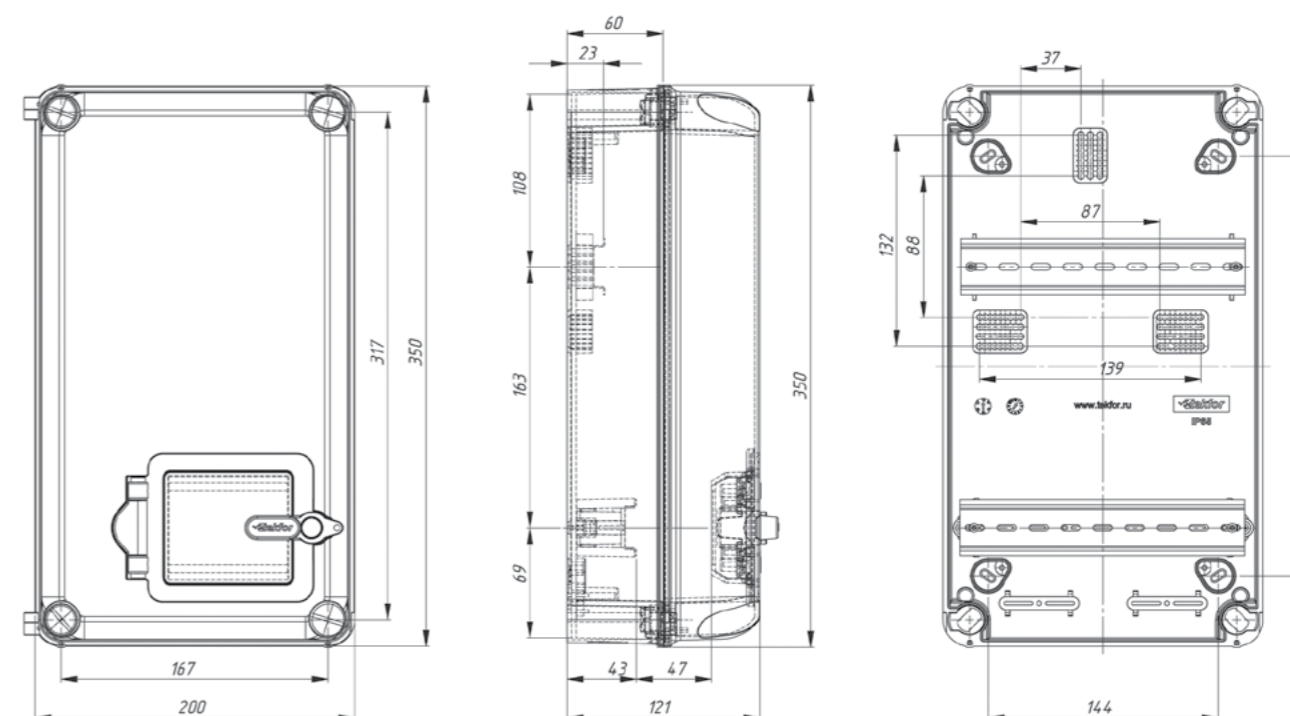

Возможные комплектации корпусов

Наименование	KNS 66-350×200-1 арт. 01-07-001	KNS 66-350×200-2 арт. 01-07-002	KNS 66-350×200-3 арт. 01-07-003
заглушки отверстий крепления	●	●	●
кронштейны для DIN-рейки	●	●	
держатель кабеля	●	●	
заглушка модульная	●	●	
оцинкованная DIN-рейка для автоматов	●	●	
оцинкованная DIN-рейка для счетчика	●		

IP40 серия С...

Модулей			
6	навесной	CNK 40-06-1	CNN 40-06-1
	встраиваемый	CVK 40-06-1	CVN 40-06-1
8	навесной	CNK 40-08-1	CNN 40-08-1
	встраиваемый	CVK 40-08-1	CVN 40-08-1
12	навесной	CNK 40-12-1	CNN 40-12-1
	встраиваемый	CVK 40-12-1	CVN 40-12-1
18	навесной	CNK 40-18-1	CNN 40-18-1
	встраиваемый	CVK 40-18-1	CVN 40-18-1

IP66 серия К...



IP40 серия В...

Модулей						
8	навесной	BNK 40-08-*	BNS 40-08-*	BNZ 40-08-*	BNO 40-08-*	BNN 40-08-*
	встраиваемый	BVK 40-08-*	BVS 40-08-*	BVZ 40-08-*	BVO 40-08-*	BVN 40-08-*
12	навесной	BNK 40-12-*	BNS 40-12-*	BNZ 40-12-*	BNO 40-12-*	BNN 40-12-*
	встраиваемый	BVK 40-12-*	BVS 40-12-*	BVZ 40-12-*	BVO 40-12-*	BVN 40-12-*
24	навесной	BNK 40-24-*	BNS 40-24-*	BNZ 40-24-*	BNO 40-24-*	BNN 40-24-*
	встраиваемый	BVK 40-24-*	BVS 40-24-*	BVZ 40-24-*	BVO 40-24-*	BVN 40-24-*
36	навесной	BNK 40-36-*	BNS 40-36-*	BNZ 40-36-*	BNO 40-36-*	BNN 40-36-*
	встраиваемый	BVK 40-36-*	BVS 40-36-*	BVZ 40-36-*	BVO 40-36-*	BVN 40-36-*
54	навесной	BNK 40-54-*	BNS 40-54-*	BNZ 40-54-*	BNO 40-54-*	BNN 40-54-*
	встраиваемый	BVK 40-54-*	BVS 40-54-*	BVZ 40-54-*	BVO 40-54-*	BVN 40-54-*

IP65 серия В...

Модулей						
18	навесной	BNK 65-18-*	BNS 65-18-*	BNZ 65-18-*	BNO 65-18-*	BNN 65-18-*
24	навесной	BNK 65-24-*	BNS 65-24-*	BNZ 65-24-*	BNO 65-24-*	BNN 65-24-*
36	навесной	BNK 65-36-*	BNS 65-36-*	BNZ 65-36-*	BNO 65-36-*	BNN 65-36-*
54	навесной	BNK 65-54-*	BNS 65-54-*	BNZ 65-54-*	BNO 65-54-*	BNN 65-54-*

* На месте звездочки указывается номер комплектации 1,2,3 или 4

Устройства управления и сигнализации

Модульные устройства LAY4

Модульность конструкции LAY4 позволяет путем подбора комбинаций элементов системы, получать разнообразные виды устройств управления и сигнализации. Гибкость системы экономит время при сборке.



Возможно устанавливать до шести контактных блоков на монтажную колодку.



Характеристики	
Наименование	Значение
Рабочая температура	От -25 до +55 °C
Относительная влажность	≤ 85%
Механическая износостойкость:	
— обычные	1 млн. циклов
— с ключом	0,5 млн. циклов
Электрическая износостойкость (3 600 циклов в час, коэффициент нагрузки 0,5)	1 млн. циклов
Степень защиты	IP40

Простой и быстрый монтаж / демонтаж элементов устройства.

Модульные устройства LAY4



LAY4-EA4

Головка кнопки плоская, с пружинным возвратом

Маркировка	Цвет / знаки	Артикул	Вес, кг	Шт.
LAY4-EA1	белая	08-01-001	0,010	10
LAY4-EA2	черная	08-01-002	0,010	10
LAY4-EA3	зеленая	08-01-003	0,010	10
LAY4-EA4	красная	08-01-004	0,010	10
LAY4-EA5	желтая	08-01-005	0,010	10
LAY4-EA6	синяя	08-01-006	0,010	10



LAY4-EP4

Головка кнопки выступающая, с пружинным возвратом и влагозащитным колпачком

Маркировка	Цвет / знаки	Артикул	Вес, кг	Шт.
LAY4-EP1	белая	08-01-007	0,013	10
LAY4-EP2	черная	08-01-008	0,013	10
LAY4-EP3	зеленая	08-01-009	0,013	10
LAY4-EP4	красная	08-01-010	0,013	10
LAY4-EP5	желтая	08-01-011	0,013	10
LAY4-EP6	синяя	08-01-012	0,013	10



LAY4-EL432

Головка кнопки выступающая, с пружинным возвратом и маркировкой

Маркировка	Цвет / знаки	Артикул	Вес, кг	Шт.
LAY4-EL331	зеленая I	08-01-025	0,011	10
LAY4-EL336	зеленая II	08-01-026	0,011	10
LAY4-EL334	белая †	08-01-027	0,011	10
LAY4-EL335	черная †	08-01-028	0,011	10
LAY4-EL432	красная O	08-01-029	0,011	10
LAY4-EL434	красная STOP	08-01-030	0,011	10



LAY4-ES14

Головка кнопки грибовидная, возврат ключом, Ø40 мм

Маркировка	Цвет / знаки	Артикул	Вес, кг	Шт.
LAY4-ES12	черная	08-01-037	0,043	10
LAY4-ES14	красная	08-01-038	0,043	10



LAY4-EL83

Головка кнопки двойная плоская, с пружинным возвратом и маркировками O и I

Маркировка	Цвет / знаки	Артикул	Вес, кг	Шт.
LAY4-EL83	зел. / крас.	08-01-043	0,012	10



LAY4-EL84

Головка кнопки двойная красная выступающая, с пружинным возвратом и маркировками O и I

Маркировка	Цвет / знаки	Артикул	Вес, кг	Шт.
LAY4-EL84	зел. / крас.	08-01-044	0,013	10



LAY4-EW34

Головка кнопки плоская, с пружинным возвратом и подсветкой

Маркировка	Цвет / знаки	Артикул	Вес, кг	Шт.
LAY4-EW31	белая	08-01-031	0,011	10
LAY4-EW33	зеленая	08-01-032	0,011	10
LAY4-EW34	красная	08-01-033	0,011	10
LAY4-EW35	желтая	08-01-034	0,011	10
LAY4-EW36	синяя	08-01-035	0,011	10



LAY4-ES54

Головка кнопки грибовидная, возврат поворотом, Ø40 мм

Маркировка	Цвет / знаки	Артикул	Вес, кг	Шт.
LAY4-ES54	красная	08-01-039	0,280	10



LAY4-EC4

Головка кнопки грибовидная, с пружинным возвратом, Ø40 мм

Маркировка	Цвет / знаки	Артикул	Вес, кг	Шт.
LAY4-EC2	черная	08-01-040	0,031	10
LAY4-EC3	зеленая	08-01-041	0,031	10
LAY4-EC4	красная	08-01-042	0,031	10



LAY4-EW83

Головка кнопки двойная плоская, с подсветкой, с пружинным возвратом и маркировками O и I

Маркировка	Цвет / знаки	Артикул	Вес, кг	Шт.
LAY4-EW83	зел. / крас.	08-01-045	0,012	10



LAY4-EW84

Головка кнопки двойная красная выступающая, с подсветкой, с пружинным возвратом и маркировками O и I

Маркировка	Цвет / знаки	Артикул	Вес, кг	Шт.
LAY4-EW84	зел. / крас.	08-01-046	0,013	10



LAY4-ED2

Головка переключателя с короткой ручкой, на 2 и 3 положения, с фиксацией и с возвратом пружины

Маркировка	Цвет / знаки	Артикул	Вес, кг	Шт.
LAY4-ED2	черный	08-01-047	0,015	10
LAY4-ED3	черный	08-01-051	0,015	10
LAY4-ED4	черный	08-01-055	0,015	10
LAY4-ED5	черный	08-01-056	0,015	10



LAY4-EA432

Головка кнопки плоская, с пружинным возвратом и маркировкой

Маркировка	Цвет / знаки	Артикул	Вес, кг	Шт.
LAY4-EA331	зеленая I	08-01-013	0,010	10
LAY4-EA336	зеленая II	08-01-014	0,010	10
LAY4-EA334	белая †	08-01-015	0,010	10
LAY4-EA335	черная †	08-01-016	0,010	10
LAY4-EA432	красная O	08-01-017	0,010	10
LAY4-EA434	красная STOP	08-01-018	0,010	10



LAY4-EL3

Головка кнопки выступающая, с пружинным возвратом

Маркировка	Цвет / знаки	Артикул	Вес, кг	Шт.
LAY4-EL1	белая	08-01-019	0,011	10
LAY4-EL2	черная	08-01-020	0,011	10
LAY4-EL3	зеленая	08-01-021	0,011	10
LAY4-EL4	красная	08-01-022	0,011	10
LAY4-EL5	желтая	08-01-023	0,011	10
LAY4-EL6	синяя	08-01-024	0,011	10



LAY4-ET54

Головка кнопки грибовидная, возврат вытягиванием, Ø40 мм

Маркировка	Цвет / знаки	Артикул	Вес, кг	Шт.
LAY4-ET54	красная	08-01-036	0,033	10



LAY4-EK23

Головка переключателя с короткой ручкой, с подсветкой, на 2 и 3 положения с фиксацией

Маркировка	Цвет / знаки	Артикул	Вес, кг	Шт.
LAY4-EK23	зеленая	08-01-048	0,011	10
LAY4-EK24	красная	08-01-049	0,011	10
LAY4-EK25	желтая	08-01-050	0,011	10
LAY4-EK33	зеленая	08-01-052	0,011	10
LAY4-EK34	красная	08-01-053	0,011	10
LAY4-EK35	желтая	08-01-054	0,011	10



LAY4-EJ2

Головка переключателя с длинной ручкой, на 2 и 3 положения, с фиксацией и с возвратом пружины

Маркировка	Цвет / знаки	Артикул	Вес, кг	Шт.
LAY4-EJ2	черный	08-01-057	0,016	10
LAY4-EJ3	черный	08-01-061	0,016	10
LAY4-EJ4	черный	08-01-065	0,016	10
LAY4-EJ5	черный	08-01-066	0,016	10



LAY4-EKJ23

Головка переключателя с длинной ручкой, с подсветкой, на 2 и 3 положения с фиксацией

Маркировка	Цвет / знаки	Артикул	Вес, кг	Шт.
LAY4-EKJ23	зеленая	08-01-058	0,012	10
LAY4-EKJ24	красная	08-01-059	0,012	10
LAY4-EKJ25	желтая	08-01-060	0,012	10
LAY4-EKJ33	зеленая	08-01-062	0,012	10
LAY4-EKJ34	красная	08-01-063	0,012	10
LAY4-EKJ35	желтая	08-01-064	0,012	10

Устройства управления и сигнализации

Компактные устройства SB7, AD108, AD22

Компактные устройства не требуют сборки из различных элементов и являются готовыми к установке. Это позволяет не только увеличить компактность но и повысить скорость установки этих устройств. Эти устройства имеют такую же простую систему установки, как и модульные устройства.



Характеристики	
Наименование	Значение
Рабочая температура	От -25 до +55 °C
Относительная влажность	≤ 85%
Механическая износостойкость	
— обычные	0,7 млн. циклов
— с ключом	0,3 млн. циклов
Электрическая износостойкость (3 600 циклов в час, коэффициент нагрузки 0,5)	0,6 млн. циклов
Степень защиты	IP40
Номинальное напряжение изоляции	250 В
Номинальный тепловой ток	5 А
Номинальный рабочий ток	
AC-15, 240 В	1 А
DC-13, 24 В	0,3 А
Сечение провода	
Мин. все/AD22-16DS	1×0,5 мм ² / 1×0,5 мм ²
Макс. все/AD22-16DS	2×1,5 мм ² / 2×0,75 мм ²
Момент затяжки	0,8 Нм
Устройства со светодиодом	
номинальное напряжение ~ / =	220 В / 24 В
номинальный ток	15 мА / 15 мА



Адаптер позволяет устанавливать кнопки на DIN-рейку для использования в модульных боксах и на плоскую поверхность.

Удобство монтажа кнопок. Установка производится после подключения проводов.

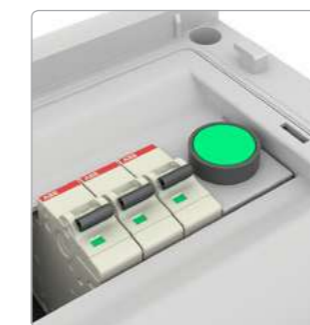

Компактное расположение в щите. Занимает всего два модуля.



Удобное и надежное крепление на DIN-рейку.



Прозрачный колпачок ограничивает доступ к кнопкам и обеспечивает пломбирование.

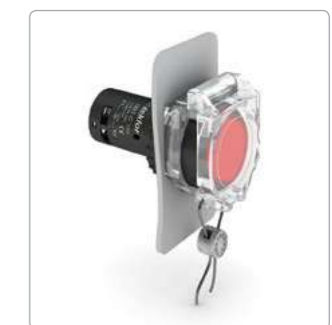

LAY4-EG2

Головка переключателя с ключом, на 2 и 3 положения, с фиксацией и с возвратом пружиной

Маркировка	Цвет / знаки	Артикул	Вес, кг	Шт.
LAY4-EG2	черный	08-01-067	0,029	10
LAY4-EG3	черный	08-01-068	0,029	10
LAY4-EG4	черный	08-01-069	0,038	10
LAY4-EG5	черный	08-01-070	0,038	10



LAY4-EV05

Головка сигнальной лампы

Маркировка	Цвет / знаки	Артикул	Вес, кг	Шт.
LAY4-EV01	белая	08-01-071	0,009	10
LAY4-EV03	зеленая	08-01-072	0,009	10
LAY4-EV04	красная	08-01-073	0,009	10
LAY4-EV05	желтая	08-01-074	0,009	10
LAY4-EV06	синяя	08-01-075	0,009	10



LAY4-EV06L4-220V

Ламповый блок со встроенным светодиодом

Маркировка	Цвет / знаки	Артикул	Вес, кг	Шт.
LAY4-EV06L1-220V	белая	08-01-087	0,010	20
LAY4-EV06L1-24V	белая	08-01-088	0,010	20
LAY4-EV06L3-220V	зеленая	08-01-089	0,010	20
LAY4-EV06L3-24V	зеленая	08-01-090	0,010	20
LAY4-EV06L4-220V	красная	08-01-091	0,010	20
LAY4-EV06L4-24V	красная	08-01-092	0,010	20
LAY4-EV06L5-220V	желтая	08-01-093	0,010	20
LAY4-EV06L5-24V	желтая	08-01-094	0,010	20
LAY4-EV06L6-220V	синяя	08-01-095	0,010	20
LAY4-EV06L6-24V	синяя	08-01-096	0,010	20



LAY4-EV1-220V

Ламповый блок с вынесенным светодиодом

Маркировка	Цвет / знаки	Артикул	Вес, кг	Шт.
LAY4-EV1-220V	белая	08-01-079	0,009	20
LAY4-EV1-24V	белая	08-01-080	0,009	20
LAY4-EV3-220V	зеленая	08-01-081	0,009	20
LAY4-EV3-24V	зеленая	08-01-082	0,009	20
LAY4-EV4-220V	красная	08-01-083	0,009	20
LAY4-EV4-24V	красная	08-01-084	0,009	20
LAY4-EV5-220V	желтая	08-01-085	0,009	20
LAY4-EV5-24V	желтая	08-01-086	0,009	20



LAY4-BE101

Контактный блок NO

Маркировка	Цвет / знаки	Артикул	Вес, кг	Шт.
LAY4-BE101		08-01-077	0,009	20



LAY4-BE102

Контактный блок NC

Маркировка	Цвет / знаки	Артикул	Вес, кг	Шт.
LAY4-BE102		08-01-078	0,009	20

Компактные устройства SB7, AD108, AD22



SB7-CA35

Кнопка плоская, с пружинным возвратом, NO+NC

Маркировка	Цвет / знаки	Артикул	Вес, кг	Шт.
SB7-CA25	черная	08-02-001	0,019	10
SB7-CA35	зеленая	08-02-002	0,019	10
SB7-CA45	красная	08-02-003	0,019	10
SB7-CA55	желтая	08-02-004	0,019	10

SB7-CAL35

Кнопка плоская, с фиксацией, NO+NC

Маркировка	Цвет / знаки	Артикул	Вес, кг	Шт.
SB7-CAL35	зеленая	08-02-005	0,019	10
SB7-CAL45	красная	08-02-006	0,019	10
SB7-CAL55	желтая	08-02-007	0,019	10

SB7-CW3462-220V

Кнопка плоская, с пружинным возвратом, с подсветкой LED, NC, NO

Маркировка	Цвет / знаки	Артикул	Вес, кг	Шт.
SB7-CW3161-220V	NO, белая	08-02-008	0,020	10
SB7-CW3161-24V	NO, белая	08-02-009	0,020	10
SB7-CW3361-220V	NO, зел.	08-02-010	0,020	10
SB7-CW3361-24V	NO, зел.	08-02-011	0,020	10
SB7-CW3462-220V	NC, красн.	08-02-012	0,020	10
SB7-CW3462-24V	NC, красн.	08-02-013	0,020	10
SB7-CW3561-220V	NO, желт.	08-02-014	0,020	10
SB7-CW3561-24V	NO, желт.	08-02-015	0,020	10
SB7-CW3661-220V	NO, синяя	08-02-016	0,020	10
SB7-CW3661-24V	NO, синяя	08-02-017	0,020	10



SB7-CK2561-220V

Переключатель, на 2 положения с фиксацией, с подсветкой LED, NO, NC

Маркировка	Цвет / знаки	Артикул	Вес, кг	Шт.
SB7-CK2361-220V	NO, зел.	08-02-046	0,021	10
SB7-CK2361-24V	NO, зел.	08-02-047	0,021	10
SB7-CK2462-220V	NO, крас.	08-02-048	0,021	10
SB7-CK2462-24V	NO, крас.	08-02-049	0,021	10
SB7-CK2561-220V	NO, жел.	08-02-050	0,021	10
SB7-CK2561-24V	NO, жел.	08-02-051	0,021	10

SB7-CK2565-220V

Переключатель, на 2 и 3 положения с фиксацией, с подсветкой LED, NO+NC

Маркировка	Цвет / знаки	Артикул	Вес, кг	Шт.
SB7-CK2365-220V	зеленая	08-02-052	0,023	10
SB7-CK2365-24V	зеленая	08-02-053	0,023	10
SB7-CK2465-220V	красная	08-02-054	0,023	10
SB7-CK2465-24V	красная	08-02-055	0,023	10
SB7-CK2565-220V	желтая	08-02-056	0,023	10
SB7-CK2565-24V	желтая	08-02-057	0,023	10
SB7-CK3365-220V	зеленая	08-02-058	0,023	10
SB7-CK3365-24V	зеленая	08-02-059	0,023	10
SB7-CK3465-220V	красная	08-02-060	0,023	10
SB7-CK3465-24V	красная	08-02-061	0,023	10
SB7-CK3565-220V	желтая	08-02-062	0,023	10
SB7-CK3565-24V	желтая	08-02-063	0,023	10

SB7-CG25

Переключатель с ключом, на 2 и 3 положения с фиксацией, NO+NC, NO+NO

Маркировка	Цвет / знаки	Артикул	Вес, кг	Шт.
SB7-CG25	NO+NC, черн.	08-02-064	0,048	10
SB7-CG33	NO+NO, черн.	08-02-065	0,048	10



SB7-CW3465-220V

Кнопка плоская, с пружинным возвратом, с подсветкой, LED, NO+NC

Маркировка	Цвет / знаки	Артикул	Вес, кг	Шт.
SB7-CW3365-220V	зеленая	08-02-018	0,021	10
SB7-CW3365-24V	зеленая	08-02-019	0,021	10
SB7-CW3465-220V	красная	08-02-020	0,021	10
SB7-CW3465-24V	красная	08-02-021	0,021	10
SB7-CW3565-220V	желтая	08-02-022	0,021	10
SB7-CW3565-24V	желтая	08-02-023	0,021	10
SB7-CW3665-220V	синяя	08-02-024	0,021	10
SB7-CW3665-24V	синяя	08-02-025	0,021	10

SB7-CWL3465-220V

Кнопка плоская, с фиксацией, с подсветкой, LED, NO+NC

Маркировка	Цвет / знаки	Артикул	Вес, кг	Шт.
SB7-CWL3365-220V	зеленая	08-02-026	0,021	10
SB7-CWL3365-24V	зеленая	08-02-027	0,021	10
SB7-CWL3465-220V	красная	08-02-028	0,021	10
SB7-CWL3465-24V	красная	08-02-029	0,021	10
SB7-CWL3565-220V	желтая	08-02-030	0,021	10
SB7-CWL3565-24V	желтая	08-02-031	0,021	10

SB7-CC45

Кнопка грибовидная, с пружинным возвратом, Ø35 мм, NO+NC

Маркировка	Цвет / знаки	Артикул	Вес, кг	Шт.
SB7-CC45	красная	08-02-038	0,024	10



SB7-EV63-220V

Сигнальная лампа, 220 В — неон, 24 В — накаливания

Маркировка	Цвет / знаки	Артикул	Вес, кг	Шт.
SB7-EV61-220V	белая	08-02-066	0,014	10
SB7-EV61-24V	белая	08-02-067	0,014	10
SB7-EV63-220V	зеленая	08-02-068	0,014	10
SB7-EV63-24V	зеленая	08-02-069	0,014	10
SB7-EV64-220V	красная	08-02-070	0,014	10
SB7-EV64-24V	красная	08-02-071	0,014	10
SB7-EV65-220V	желтая	08-02-072	0,014	10
SB7-EV65-24V	желтая	08-02-073	0,014	10
SB7-EV66-220V	синяя	08-02-074	0,014	10
SB7-EV66-24V	синяя	08-02-075	0,014	10

AD108-22CS-G-220V

Сигнальная лампа, LED

Маркировка	Цвет / знаки	Артикул	Вес, кг	Шт.
AD108-22CS-W-220V	белая	08-03-011	0,017	10
AD108-22CS-W-24V	белая	08-03-012	0,017	10
AD108-22CS-G-220V	зеленая	08-03-013	0,017	10
AD108-22CS-G-24V	зеленая	08-03-014	0,017	10
AD108-22CS-R-220V	красная	08-03-015	0,017	10
AD108-22CS-R-24V	красная	08-03-016	0,017	10
AD108-22CS-Y-220V	желтая	08-03-017	0,017	10
AD108-22CS-Y-24V	желтая	08-03-018	0,017	10
AD108-22CS-B-220V	синяя	08-03-019	0,017	10
AD108-22CS-B-24V	синяя	08-03-020	0,017	10

AD22-16DS-G-220V

Сигнальная лампа, M16, LED

Маркировка	Цвет / знаки	Артикул	Вес, кг	Шт.
AD22-16DS-W-220V	белая	08-03-001	0,008	10
AD22-16DS-W-24V	белая	08-03-002	0,008	10
AD22-16DS-G-220V	зеленая	08-03-003	0,008	10
AD22-16DS-G-24V	зеленая	08-03-004	0,008	10
AD22-16DS-R-220V	красная	08-03-005	0,008	10
AD22-16DS-R-24V	красная	08-03-006	0,008	10
AD22-16DS-Y-220V	желтая	08-03-007	0,008	10
AD22-16DS-Y-24V	желтая	08-03-008	0,008	10
AD22-16DS-B-220V	синяя	08-03-009	0,008	10
AD22-16DS-B-24V	синяя	08-03-010	0,008	10



SB7-CCS545

Кнопка грибовидная, возврат поворотом, Ø35 мм, NO+NC

Маркировка	Цвет / знаки	Артикул	Вес, кг	Шт.
SB7-CCS545	красная	08-02-039	0,027	10

SB7-CWM31-220V

Кнопка грибовидная, с пружинным возвратом, с подсветкой LED, Ø35 мм, NO, NC

Маркировка	Цвет / знаки	Артикул	Вес, кг	Шт.
SB7-CWM31-220V	NO зел.	08-02-040	0,024	10
SB7-CWM31-24V	NO зел.	08-02-041	0,024	10
SB7-CWM42-220V	NC красн.	08-02-042	0,024	10
SB7-CWM42-24V	NC красн.	08-02-043	0,024	10

SB7-CD25

Переключатель, на 2 и 3 положения с фиксацией, NO+NC, NO+NO

Маркировка	Цвет / знаки	Артикул	Вес, кг	Шт.
SB7-CD25	NO+NC, черн.	08-02-044	0,021	10
SB7-CD33	NO+NO, черн.	08-02-045	0,021	10



AD22B-S08-W-220V

Сменная лампа, 220 В — неон, 24 В — накаливания

Маркировка	Цвет / знаки	Артикул	Вес, кг	Шт.
AD22B-S08-W-220V	белая	08-03-031	0,002	10
AD22B-S08-W-24V	белая	08-03-032	0,002	10
AD22B-S08-G-220V	зеленая	08-03-033	0,002	10
AD22B-S08-G-24V	зеленая	08-03-034	0,002	10
AD22B-S08-R-220V	красная	08-03-035	0,002	10
AD22B-S08-R-24V	красная	08-03-036	0,002	10
AD22B-S08-Y-220V	желтая	08-03-037	0,002	10
AD22B-S08-Y-24V	желтая	08-03-038	0,002	10
AD22B-S08-B-220V	синяя	08-03-039	0,002	10
AD22B-S08-B-24V	синяя	08-03-040	0,002	10

Винтовые клеммы

Винтовые клеммы UT1

Дополнительные аксессуары к клеммам делают их применение удобным и универсальным.



Место для крепления винтовых перемычек, упрощает объединение контактов клемм.



Конструкция винтового зажима исключает самораскручивание винтов (не требуется периодическая подтяжка винтов).



Высокая электропроводность медного сплава токоведущих частей, снижает нагрев клемм. Защитное гальваническое покрытие обеспечивает устойчивость к внешним воздействиям.

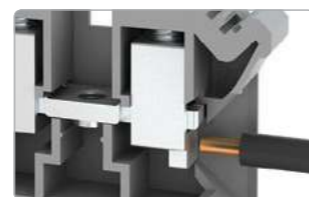
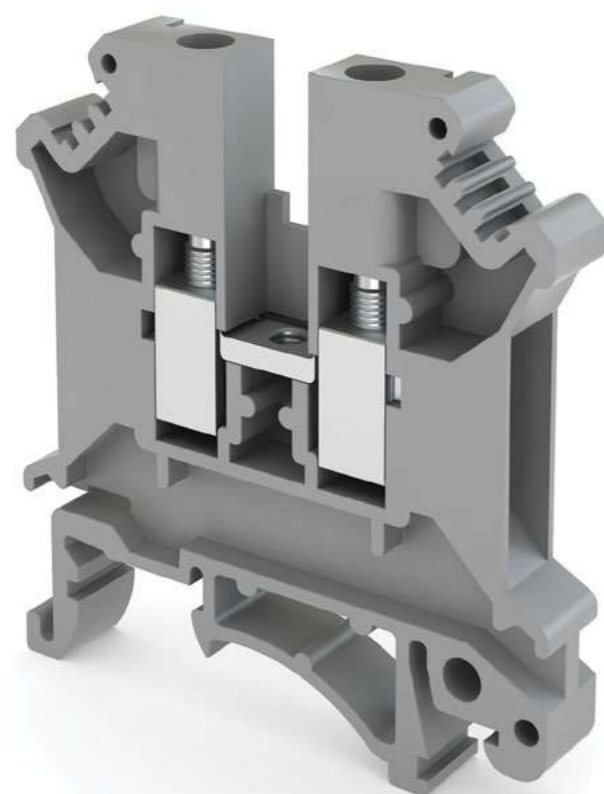

Винтовой зажим предотвращает неправильное проталкивание провода.

Материал корпуса изготовлен из устойчивого к ультрафиолету, самозатухающего полиамида. Условия эксплуатации от -40 до +110 °С.

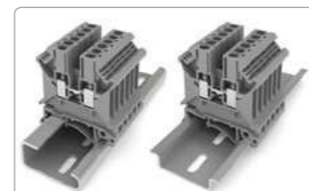

Конструкция корпуса клеммы обеспечивает крепление, как на обычной, так и на G-образной DIN-рейке.



Конструкция корпуса клеммы позволяет быстро и удобно устанавливать ее на DIN-рейку.



Быстрая и удобная маркировка клемм.



Возможно подключить к контакту клеммы два провода.



Осуществляет соединение любых видов проводов, как с наконечниками, так и без.



Разделитель клеммных групп, для визуального разделения групп клемм.



Винтовая перемычка для объединения клемм посередине.



Разделитель перемычек, для электрической изоляции соседних винтовых перемычек. Не увеличивает длину ряда клемм.



Упор на DIN-рейку.



Маркировка клеммных групп.



Гребенчатая перемычка для объединения клемм с боку.

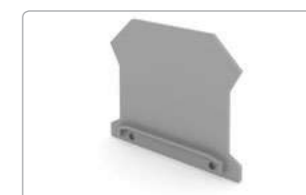

Торцевая крышка для изоляции клеммы с торца.

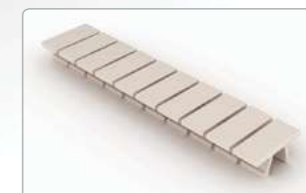
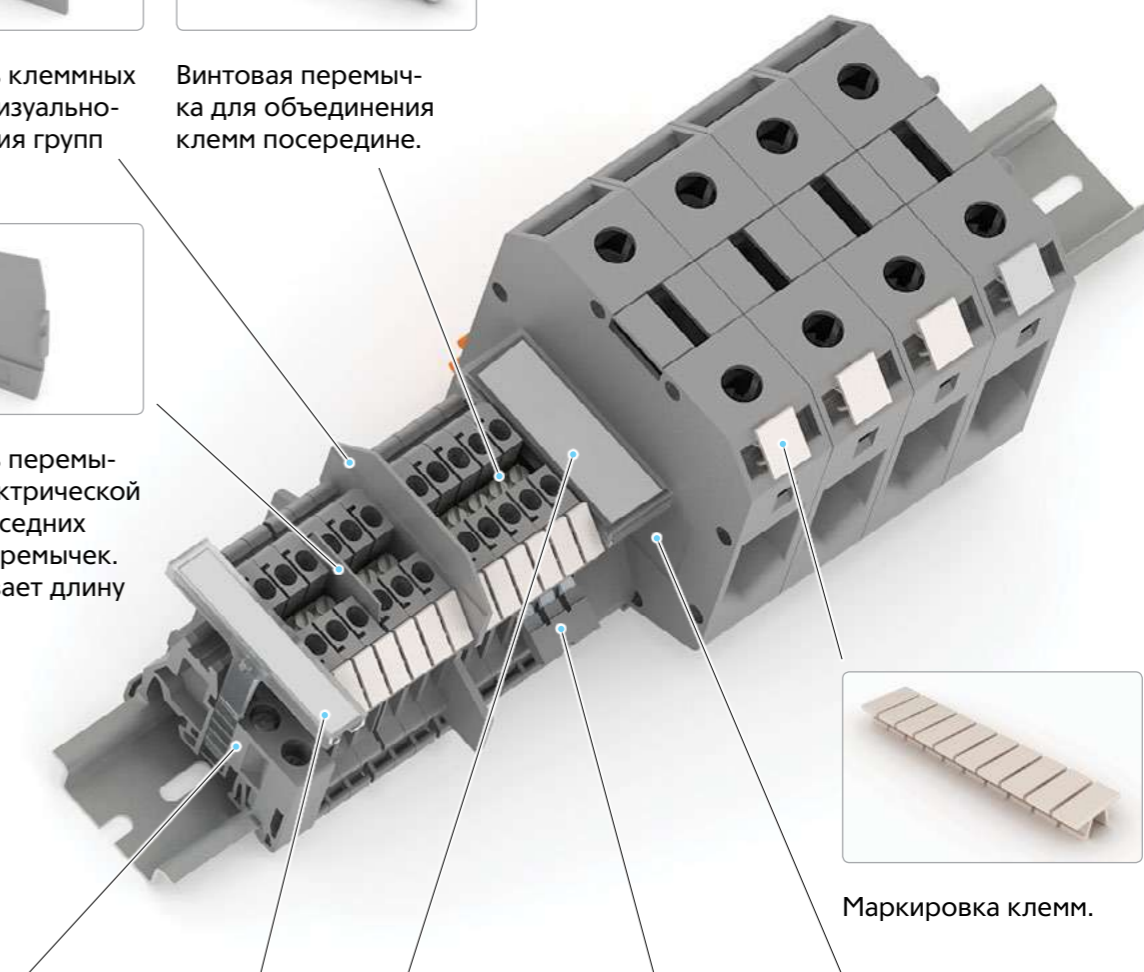

Маркировка клемм.

Винтовые клеммы UT1

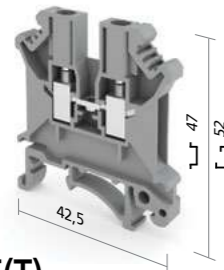

UT1-2,5(T)

Маркировка	Цвет	Артикул	Шт.
Ширина 5,2 мм			
UT1-2,5(T) GREY	серый	02-01-001	60
UT1-2,5(T) BLUE	синий	02-01-002	60
Характеристики (МЭК 60947-7-1)			
Ном. напряжение, В	800		
Ном. ток, А	32		
Одножил. каб., мм ²	0,2-4		
Многожил. каб., мм ²	0,2-2,5		

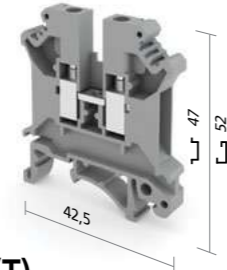

UT1-4(T)

Маркировка	Цвет	Артикул	Шт.
Ширина 6,2 мм			
UT1-4(T) GREY	серый	02-01-003	50
UT1-4(T) BLUE	синий	02-01-004	50
Характеристики (МЭК 60947-7-1)			
В	800		
А	41		
мм ²	0,2-6		
мм ²	0,2-4		

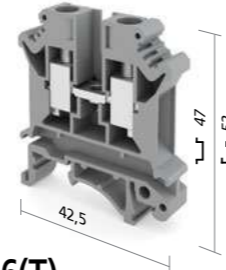

UT1-6(T)

Маркировка	Цвет	Артикул	Шт.
Ширина 8,2 мм			
UT1-6(T) GREY	серый	02-01-005	40
UT1-6(T) BLUE	синий	02-01-006	40
Характеристики (МЭК 60947-7-1)			
В	800		
А	57		
мм ²	0,2-10		
мм ²	0,2-6		

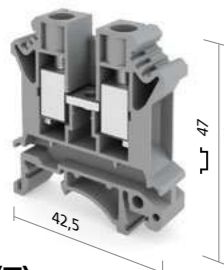

UT1-10(T)

Маркировка	Цвет	Артикул	Шт.
Ширина 10,2 мм			
UT1-10(T) GREY	серый	02-01-007	30
UT1-10(T) BLUE	синий	02-01-008	30
Характеристики (МЭК 60947-7-1)			
Ном. напряжение, В	800		
Ном. ток, А	76		
Одножил. каб., мм ²	0,5-16		
Многожил. каб., мм ²	0,5-10		

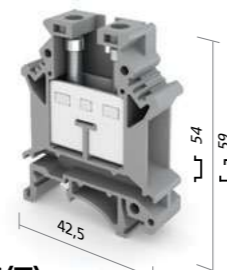

UT1-16(T)

Маркировка	Цвет	Артикул	Шт.
Ширина 12,2 мм			
UT1-16(T) GREY	серый	02-01-009	36
UT1-16(T) BLUE	синий	02-01-010	36
Характеристики (МЭК 60947-7-1)			
В	800		
А	101		
мм ²	2,5-25		
мм ²	4-16		

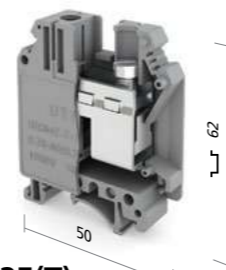

UT1-35(T)

Маркировка	Цвет	Артикул	Шт.
Ширина 15,2 мм			
UT1-35(T) GREY	серый	02-01-011	20
UT1-35(T) BLUE	синий	02-01-012	20
Характеристики (МЭК 60947-7-1)			
В	100		
А	125		
мм ²	0,75-50		
мм ²	0,75-35		

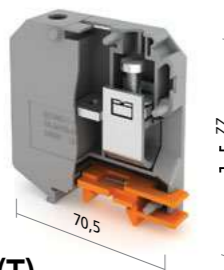

UT1-50(T)

Маркировка	Цвет	Артикул	Шт.
Ширина 20 мм			
UT1-50(T) GREY	серый	02-01-013	10
UT1-50(T) BLUE	синий	02-01-014	10
Характеристики (МЭК 60947-7-1)			
Ном. напряжение, В	100		
Ном. ток, А	150		
Одножил. каб., мм ²	16-50		
Многожил. каб., мм ²	25-50		

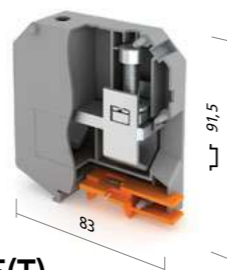

UT1-95(T)

Маркировка	Цвет	Артикул	Шт.
Ширина 25 мм			
UT1-95(T) GREY	серый	02-01-015	5
UT1-95(T) BLUE	синий	02-01-016	5
Характеристики (МЭК 60947-7-1)			
В	100		
А	232		
мм ²	25-95		
мм ²	35-95		

Заземляющие клеммы UT1-...PE(T)

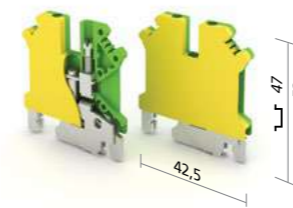

UT1-2,5PE(T)

Маркировка	Цвет	Артикул	Шт.
Ширина 5,2 мм			
UT1-2,5PE(T)	желто-зел.	02-02-001	60
UT1-2,5(T) BLUE	синий	02-01-002	60
Характеристики (МЭК 60947-7-1)			
Ном. ток, А	32		
Одножил. каб., мм ²	0,2-4		
Многожил. каб., мм ²	0,2-2,5		

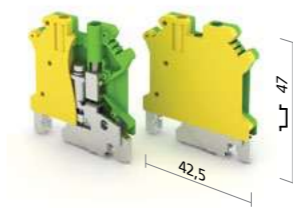

UT1-4PE(T)

Маркировка	Цвет	Артикул	Шт.
Ширина 6,2 мм			
UT1-4PE(T)	желто-зел.	02-02-002	50
UT1-4(T) BLUE	синий	02-01-004	50
Характеристики (МЭК 60947-7-1)			
А	41		
мм ²	0,2-6		
мм ²	0,2-4		

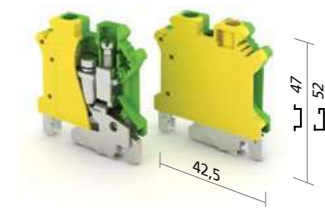

UT1-6PE(T)

Маркировка	Цвет	Артикул	Шт.
Ширина 8,2 мм			
UT1-6PE(T)	желто-зел.	02-02-003	40
UT1-6(T) BLUE	синий	02-01-006	40
Характеристики (МЭК 60947-7-1)			
А	57		
мм ²	0,2-10		
мм ²	0,2-6		

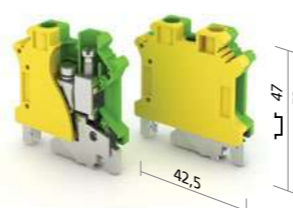

UT1-10PE(T)

Маркировка	Цвет	Артикул	Шт.
Ширина 10,2 мм			
UT1-10PE(T)	желто-зел.	02-02-004	30
Характеристики (МЭК 60947-7-1)			
Ном. ток, А	76		
Одножил. каб., мм ²	0,5-16		
Многожил. каб., мм ²	0,5-10		

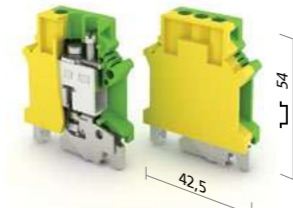

UT1-16PE(T)

Маркировка	Цвет	Артикул	Шт.
Ширина 12,2 мм			
UT1-16PE(T)	желто-зел.	02-02-005	36
Характеристики (МЭК 60947-7-1)			
А	101		
мм ²	2,5-25		
мм ²	4-16		

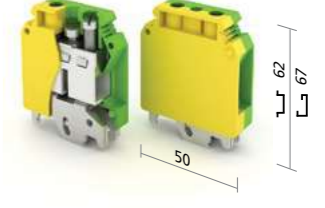

UT1-35PE(T)

Маркировка	Цвет	Артикул	Шт.
Ширина 15,2 мм			
UT1-35PE(T)	желто-зел.	02-02-006	20
Характеристики (МЭК 60947-7-1)			
А	125		
мм ²	0,75-50		
мм ²	0,75-35		



UT1-50PE(T)

Маркировка	Цвет	Артикул	Шт.
Ширина 20 мм			
UT1-50PE(T)	желто-зел.	02-02-007	10
Характеристики (МЭК 60947-7-1)			
Ном. ток, А	150		
Одножил. каб., мм ²	16-50		
Многожил. каб., мм ²	25-50		

Двухуровневые клеммы UT1.../2(T)

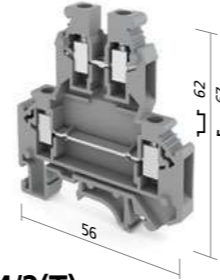
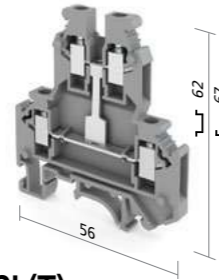
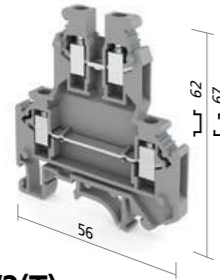

UT1-2,5/2(T)

Маркировка	Цвет	Артикул	Шт.
Ширина 5,2 мм			
UT1-2.5/2(T) GREY	серый	02-03-001	60
Характеристики (МЭК 60947-7-1)			
Ном. напряжение, В	500		
Ном. ток, А	32		
Одножил. каб., мм ²	0,2-4		
Многожил. каб., мм ²	0,2-2,5		

UT1-2,5/2L(T)

Маркировка	Цвет	Артикул	Шт.
Ширина 5,2 мм			
UT1-2.5/2L(T) GREY	серый	02-03-002	60
Характеристики (МЭК 60947-7-1)			
В	500		
А	32		
мм ²	0,2-4		
мм ²	0,2-2,5		

UT1-4/2(T)

Маркировка	Цвет	Артикул	Шт.
Ширина 6,2 мм			
UT1-4/2(T) GREY	серый	02-03-003	50
Характеристики (МЭК 60947-7-1)			
В	500		
А	41		
мм ²	0,2-4		
мм ²	0,2-4		

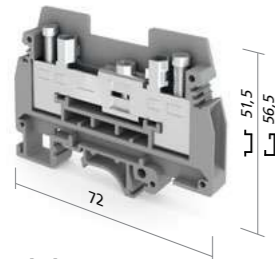

UT1-6S(T)

Маркировка	Цвет	Артикул	Шт.
Ширина 8,2 мм			
UT1-6S(T) GREY	серый	02-03-004	30
Характеристики (МЭК 60947-7-1)			
Ном. напряжение, В	400		
Ном. ток, А	57		
Одножил. каб., мм ²	0,5-10		
Многожил. каб., мм ²	0,5-6		

Комплекующие клемм

Тип	Наименование	Вид клемм
Торцевые крышки	G-UT1-2.5/10(T) GREY	Торцевая крышка для клемм UT1-2.5(T), UT1-4(T), UT1-6(T), UT1-10(T) серые
Торцевые крышки	G-UT1-2.5/10(T) BLUE	Торцевая крышка для клемм UT1-2.5(T), UT1-4(T), UT1-6(T), UT1-10(T) синие
Торцевые крышки	G-UT1-16(T) GREY	Торцевая крышка для клемм UT1-16(T) серая
Торцевые крышки	G-UT1-16(T) BLUE	Торцевая крышка для клемм UT1-16(T) синяя
Торцевые крышки	G-UT1-2.5/4(T) GREY	Торцевая крышка для клемм UT1-2.5/2(T), UT1-2.5/2L(T), UT1-4/2(T) серые
Торцевые крышки	G-UT1-6S(T) GREY	Торцевая крышка для клемм UT1-6S(T), серая
Маркировка	ZB5	Маркировка пустая для клемм UT1-2.5(T), UT1-2.5PE(T),
Маркировка	ZB5 (1-10)H	Маркировка цифровая (1-10) для клемм UT1-2.5(T), UT1-2.5PE(T),
Маркировка	ZB5 (11-20)H	Маркировка цифровая (11-20) для клемм UT1-2.5(T), UT1-2.5PE(T),
Маркировка	ZB5 (21-30)H	Маркировка цифровая (21-30) для клемм UT1-2.5(T), UT1-2.5PE(T),
Маркировка	ZB5 (31-40)H	Маркировка цифровая (31-40) для клемм UT1-2.5(T), UT1-2.5PE(T),
Маркировка	ZB5 (41-50)H	Маркировка цифровая (41-50) для клемм UT1-2.5(T), UT1-2.5PE(T),
Маркировка	ZB6	Маркировка пустая для клемм UT1-4(T), UT1-4PE(T)
Маркировка	ZB6 (1-10)H	Маркировка цифровая (1-10) для клемм UT1-4(T), UT1-4PE(T)
Маркировка	ZB6 (11-20)H	Маркировка цифровая (11-20) для клемм UT1-4(T), UT1-4PE(T)
Маркировка	ZB6 (21-30)H	Маркировка цифровая (21-30) для клемм UT1-4(T), UT1-4PE(T)
Маркировка	ZB6 (31-40)H	Маркировка цифровая (31-40) для клемм UT1-4(T), UT1-4PE(T)
Маркировка	ZB6 (41-50)H	Маркировка цифровая (41-50) для клемм UT1-4(T), UT1-4PE(T)
Маркировка	ZB8	Маркировка пустая для клемм UT1-6(T), UT1-6PE(T)
Маркировка	ZB8 (1-10)H	Маркировка цифровая (1-10) для клемм UT1-6(T), UT1-6PE(T)
Маркировка	ZB8 (11-20)H	Маркировка цифровая (11-20) для клемм UT1-6(T), UT1-6PE(T)
Маркировка	ZB8 (21-30)H	Маркировка цифровая (21-30) для клемм UT1-6(T), UT1-6PE(T)
Маркировка	ZB8 (31-40)H	Маркировка цифровая (31-40) для клемм UT1-6(T), UT1-6PE(T)
Маркировка	ZB8 (41-50)H	Маркировка цифровая (41-50) для клемм UT1-6(T), UT1-6PE(T)
Маркировка	ZB10	Маркировка пустая для клемм от UT1-10(T) до UT1-95(T), от UT1-6PE(T) до UT1-50PE(T)
Маркировка	ZB10 (1-10)H	Маркировка цифровая (1-10) для клемм от UT1-10(T) до UT1-95(T), от UT1-6PE(T) до UT1-50PE(T)
Маркировка	ZB10 (11-20)H	Маркировка цифровая (11-20) для клемм от UT1-10(T) до UT1-95(T), от UT1-6PE(T) до UT1-50PE(T)
Маркировка	ZB10 (21-30)H	Маркировка цифровая (21-30) для клемм от UT1-10(T) до UT1-95(T), от UT1-6PE(T) до UT1-50PE(T)
Маркировка	ZB10 (31-40)H	Маркировка цифровая (31-40) для клемм от UT1-10(T) до UT1-95(T), от UT1-6PE(T) до UT1-50PE(T)
Маркировка	ZB10 (41-50)H	Маркировка цифровая (41-50) для клемм от UT1-10(T) до UT1-95(T), от UT1-6PE(T) до UT1-50PE(T)
Маркировка клеммных групп	KLM-A	Маркировка клеммных групп для клемм от UT1-2.5(T) до UT1-35(T)
Маркировка клеммных групп	UT1-B(T)	Маркировка клеммных групп для клемм UT1-50(T), UT1-95(T)
Винтовая перемычка	JFB10-2,5	Винтовая перемычка на 10 контактов для клемм UT1-2.5(T)
Винтовая перемычка	JFB10-4	Винтовая перемычка на 10 контактов для клемм UT1-4(T)
Винтовая перемычка	JFB10-6	Винтовая перемычка на 10 контактов для клемм UT1-6(T)
Винтовая перемычка	JFB10-10	Винтовая перемычка на 10 контактов для клемм UT1-10(T)
Винтовая перемычка	JFB10-16	Винтовая перемычка на 10 контактов для клемм UT1-16(T)
Винтовая перемычка	JFB2-35	Винтовая перемычка на 2 контакта для клемм UT1-35(T)
Винтовая перемычка	JFB3-35	Винтовая перемычка на 3 контакта для клемм UT1-35(T)
Винтовая перемычка	JFB2-50	Винтовая перемычка на 2 контакта для клемм UT1-50(T)
Винтовая перемычка	JFB3-50	Винтовая перемычка на 3 контакта для клемм UT1-50(T)
Гребенчатая перемычка	JEB2-2,5	Гребенчатая перемычка на 2 контакта для клемм UT1-2.5(T)
Гребенчатая перемычка	JEB3-2,5	Гребенчатая перемычка на 3 контакта для клемм UT1-2.5(T)
Гребенчатая перемычка	JEB10-2,5	Гребенчатая перемычка на 10 контактов для клемм UT1-2.5(T)
Гребенчатая перемычка	JEB2-4	Гребенчатая перемычка на 2 контакта для клемм UT1-4(T)
Гребенчатая перемычка	JEB3-4	Гребенчатая перемычка на 3 контакта для клемм UT1-4(T)
Гребенчатая перемычка	JEB10-4	Гребенчатая перемычка на 10 контактов для клемм UT1-4(T)
Гребенчатая перемычка	JEB2-6	Гребенчатая перемычка на 2 контакта для клемм UT1-6(T)
Гребенчатая перемычка	JEB3-6	Гребенчатая перемычка на 3 контакта для клемм UT1-6(T)
Гребенчатая перемычка	JEB10-6	Гребенчатая перемычка на 10 контактов для клемм UT1-6(T)
Гребенчатая перемычка	JEB2-10	Гребенчатая перемычка на 2 контакта для клемм UT1-10(T)
Гребенчатая перемычка	JEB3-10	Гребенчатая перемычка на 3 контакта для клемм UT1-10(T)
Гребенчатая перемычка	JEB10-10	Гребенчатая перемычка на 10 контактов для клемм UT1-10(T)
Гребенчатая перемычка	JEB10-16	Гребенчатая перемычка на 10 контактов для клемм UT1-16(T)
Гребенчатая перемычка	JEB10-35	Гребенчатая перемычка на 10 контактов для клемм UT1-35(T)
Разделители	JS-K(T)	Разделитель винтовых перемычек для клемм от UT1-2.5(T) до UT1-35(T)
Разделители	JAP(T)	Разделитель клеммных групп для клемм от UT1-2.5(T) до UT1-16(T)

Винтовые клеммы

Винтовые клеммы UT2



Место для крепления винтовых перемычек, упрощает объединение контактов клемм.



Конструкция винтового зажима исключает самораскручивание винтов (не требуется периодическая подтяжка винтов).



Высокая электропроводность медного сплава токоведущих частей, снижает нагрев клемм. Защитное гальваническое покрытие обеспечивает устойчивость к внешним воздействиям.

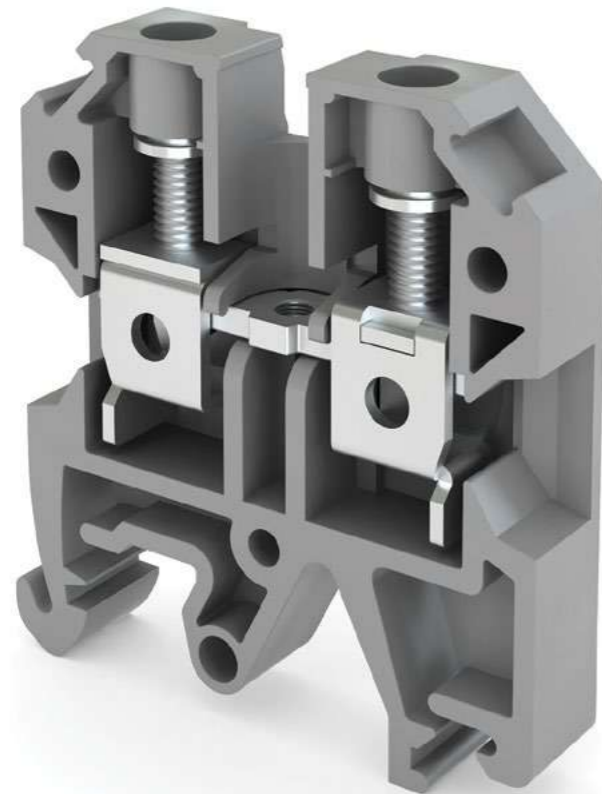

Быстрая и удобная маркировка клемм.



Конструкция корпуса клеммы позволяет быстро и удобно устанавливать ее на DIN-рейку.



Флажок в нижней части зажима предотвращает неправильное проталкивание провода.

Материал корпуса изготовлен из устойчивого к ультрафиолету, самозатухающего полиамида. Условия эксплуатации от -40 до $+110$ °C.

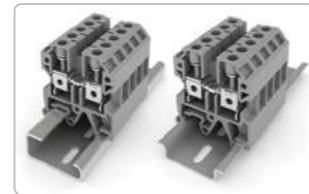

Конструкция корпуса обеспечивает крепление, как на обычной, так и на G-образной DIN-рейке.



Осуществляет соединение любых видов проводов, как с наконечниками, так и без.

Дополнительные аксессуары к клеммам делают их применение удобным и универсальным.



Винтовая перемычка для объединения клемм посередине.



Торцевая крышка для изоляции клеммы с торца.



Разделитель перемычек, для электрической изоляции соседних винтовых перемычек. Не увеличивает длину ряда клемм.



Упор на DIN-рейку.



Разделитель клеммных групп, для визуального разделения групп клемм.

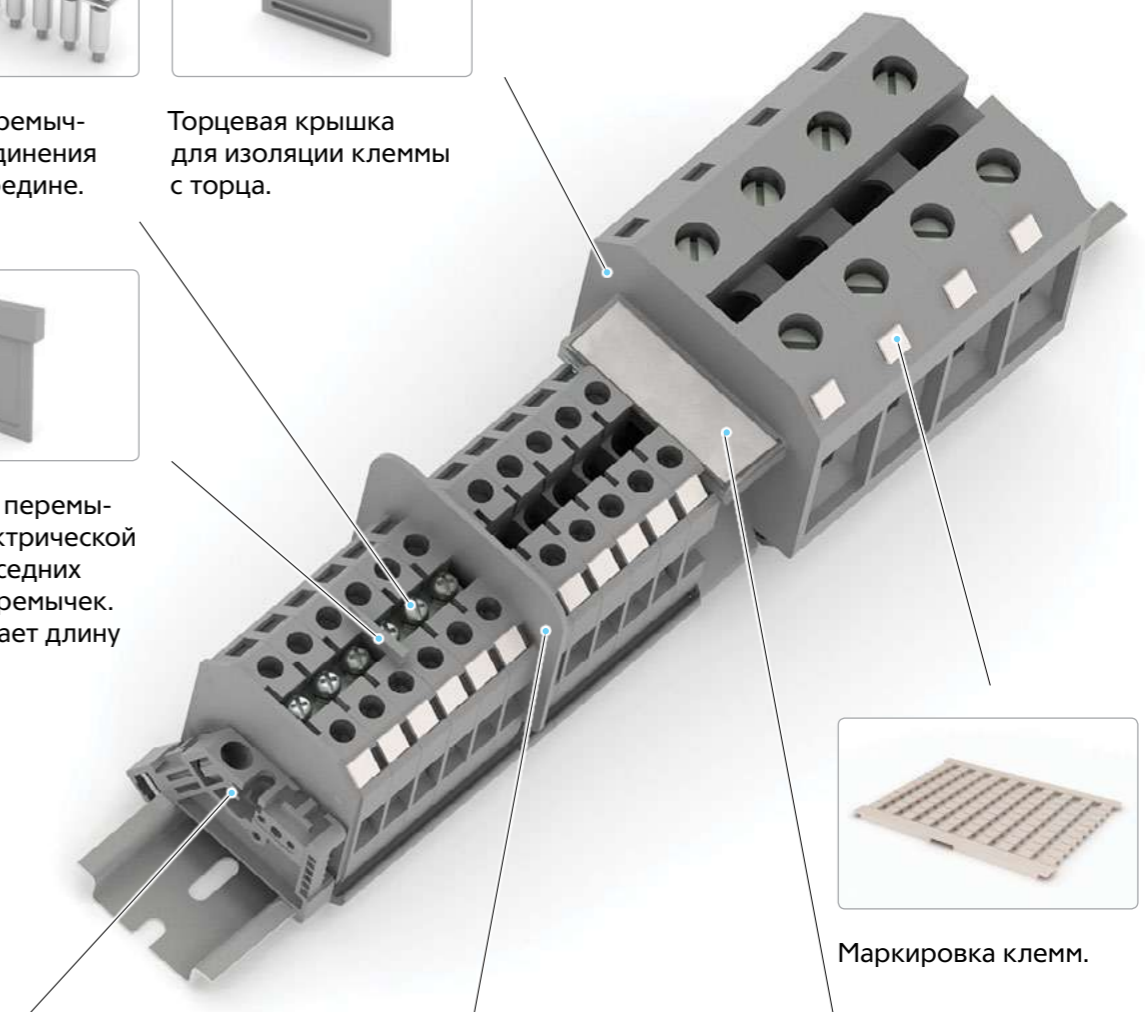

Маркировка клемм.



Маркировка клеммных групп.

Винтовые клеммы UT2

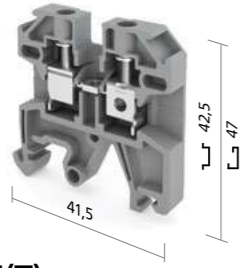

UT2-2,5(T)

Маркировка	Цвет	Артикул	Шт.
Ширина 6,2 мм			
UT2-2,5(T) GREY	серый	02-05-001	50
UT2-2,5(T) BLUE	синий	02-05-002	50
Характеристики (МЭК 60947-7-1)			
Ном. напряжение, В	800		
Ном. ток, А	24		
Ном. сеч. каб., мм ²	2,5		

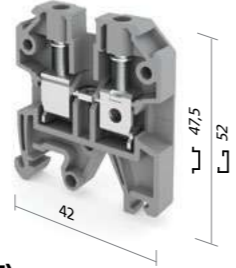

UT2-4(T)

Маркировка	Цвет	Артикул	Шт.
Ширина 6,5 мм			
UT2-4(T) GREY	серый	02-05-003	50
UT2-4(T) BLUE	синий	02-05-004	50
Характеристики (МЭК 60947-7-1)			
В	800		
А	32		
мм ²	4		

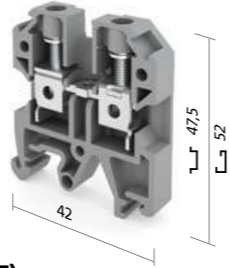

UT2-6(T)

Маркировка	Цвет	Артикул	Шт.
Ширина 8 мм			
UT2-6(T) GREY	серый	02-05-005	40
UT2-6(T) BLUE	синий	02-05-006	40
Характеристики (МЭК 60947-7-1)			
В	800		
А	41		
мм ²	6		

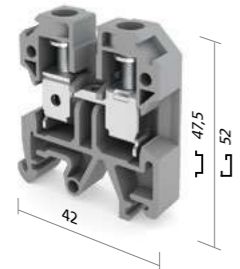

UT2-10(T)

Маркировка	Цвет	Артикул	Шт.
Ширина 10 мм			
UT2-10(T) GREY	серый	02-05-007	30
UT2-10(T) BLUE	синий	02-05-008	30
Характеристики (МЭК 60947-7-1)			
Ном. напряжение, В	800		
Ном. ток, А	57		
Ном. сеч. каб., мм ²	10		

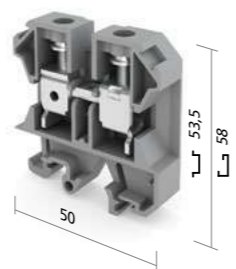

UT2-16(T)

Маркировка	Цвет	Артикул	Шт.
Ширина 12 мм			
UT2-16(T) GREY	серый	02-05-009	30
UT2-16(T) BLUE	синий	02-05-010	30
Характеристики (МЭК 60947-7-1)			
В	800		
А	76		
мм ²	16		

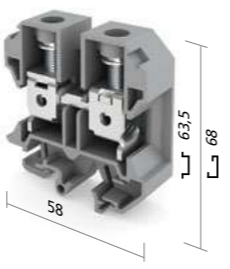

UT2-35(T)

Маркировка	Цвет	Артикул	Шт.
Ширина 18 мм			
UT2-35(T) GREY	серый	02-05-011	16
UT2-35(T) BLUE	синий	02-05-012	16
Характеристики (МЭК 60947-7-1)			
В	800		
А	125		
мм ²	35		

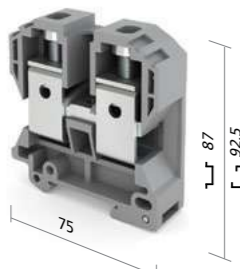

UT2-70(T)

Маркировка	Цвет	Артикул	Шт.
Ширина 22 мм			
UT2-70(T) GREY	серый	02-05-013	9
UT2-70(T) BLUE	синий	02-05-014	9
Характеристики (МЭК 60947-7-1)			
Ном. напряжение, В	800		
Ном. ток, А	192		
Ном. сеч. каб., мм ²	70		

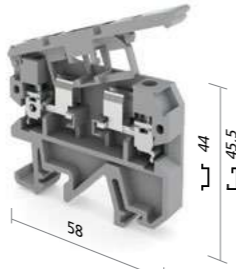

UT2-4RD(T)

Маркировка	Цвет	Артикул	Шт.
Ширина 8 мм			
UT2-4RD(T) GREY	серый	02-05-015	30
Характеристики (МЭК 60947-7-1)			
В	500		
А	6,3		
мм ²	4		

Заземляющие клеммы UT2-...PE(T)



UT2-2,5PE(T)

Маркировка	Цвет	Артикул	Шт.
Ширина 6,2 мм			
UT2-2,5PE(T)	желто-зел.	02-06-001	45
Характеристики (МЭК 60947-7-1)			
Ном. ток, А	24		
Ном. сеч. каб., мм ²	2,5		

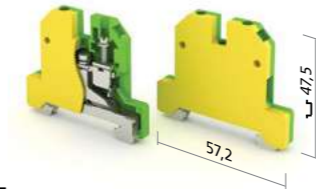

UT2-4PE(T)

Маркировка	Цвет	Артикул	Шт.
Ширина 6,5 мм			
UT2-4PE(T)	желто-зел.	02-06-002	40
Характеристики (МЭК 60947-7-1)			
А	32		
мм ²	4		



UT2-6PE(T)

Маркировка	Цвет	Артикул	Шт.
Ширина 8 мм			
UT2-6PE(T)	желто-зел.	02-06-003	33
Характеристики (МЭК 60947-7-1)			
А	41		
мм ²	6		

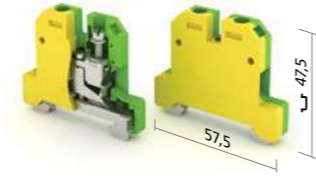

UT2-10PE(T)

Маркировка	Цвет	Артикул	Шт.
Ширина 10 мм			
UT2-10PE(T)	желто-зел.	02-06-004	25
Характеристики (МЭК 60947-7-1)			
Ном. ток, А	57		
Ном. сеч. каб., мм ²	10		

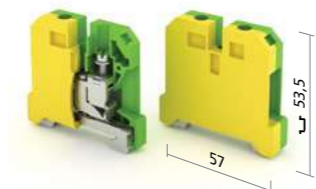

UT2-16PE(T)

Маркировка	Цвет	Артикул	Шт.
Ширина 12 мм			
UT2-16PE(T)	желто-зел.	02-06-005	20
Характеристики (МЭК 60947-7-1)			
А	76		
мм ²	16		

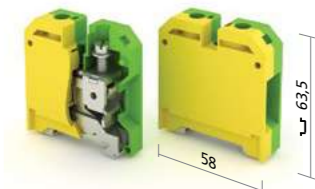

UT2-35PE(T)

Маркировка	Цвет	Артикул	Шт.
Ширина 18 мм			
UT2-35PE(T)	желто-зел.	02-06-006	16
Характеристики (МЭК 60947-7-1)			
А	125		
мм ²	35		

Комплекующие клемм

Тип	Наименование	Вид клемм
	Торцевые крышки	G-UT2-2,5(T) GREY
	Торцевые крышки	G-UT2-2,5(T) BLUE
	Торцевые крышки	G-UT2-4/10(T) GREY
	Торцевые крышки	G-UT2-4/10(T) BLUE
	Торцевые крышки	G-UT2-16(T) GREY
	Торцевые крышки	G-UT2-16(T) BLUE
	Торцевые крышки	G-UT2-35(T) GREY
	Торцевые крышки	G-UT2-35(T) BLUE
	Торцевые крышки	G-UT2-70(T) GREY
	Торцевые крышки	G-UT2-70(T) BLUE
	Торцевые крышки	G-UT2-4RD(T) GREY
	Маркировка	DEK5
	Маркировка	DEK5 (1-10)H
	Маркировка	DEK5 (11-20)H
	Маркировка	DEK5 (21-30)H
	Маркировка	DEK5 (31-40)H
	Маркировка	DEK5 (41-50)H
	Винтовая перемычка	JQ2-2,5
	Винтовая перемычка	JQ3-2,5
	Винтовая перемычка	JQ10-2,5
	Винтовая перемычка	JQ2-4
	Винтовая перемычка	JQ3-4
	Винтовая перемычка	JQ10-4
	Винтовая перемычка	JQ2-6
	Винтовая перемычка	JQ3-6
	Винтовая перемычка	JQ10-6
	Винтовая перемычка	JQ2-10
	Винтовая перемычка	JQ3-10
	Винтовая перемычка	JQ10-10
	Винтовая перемычка	JQ2-16
	Винтовая перемычка	JQ3-16
	Винтовая перемычка	JQ10-16
	Винтовая перемычка	JQ2-35
	Винтовая перемычка	JQ3-35
	Винтовая перемычка	JQ3-5/35
	Разделители	TW2,5(T)
	Разделители	TW4/10(T)
	Вид клемм	Торцевая крышка для клеммы UT2-2,5(T), серая
	Вид клемм	Торцевая крышка для клеммы UT2-2,5(T), синяя
	Вид клемм	Торцевая крышка для клемм UT2-4(T), UT2-6(T), UT2-10(T), серая
Вид клемм	Торцевая крышка для клемм UT2-4(T), UT2-6(T), UT2-10(T), синяя	
Вид клемм	Торцевая крышка для клеммы UT2-16(T), серая	
Вид клемм	Торцевая крышка для клеммы UT2-16(T), синяя	
Вид клемм	Торцевая крышка для клеммы UT2-35(T), серая	
Вид клемм	Торцевая крышка для клеммы UT2-35(T), синяя	
Вид клемм	Торцевая крышка для клеммы UT2-70(T), серая	
Вид клемм	Торцевая крышка для клеммы UT2-70(T), синяя	
Вид клемм	Торцевая крышка для клеммы G-UT2-4RD(T), серая	
Вид клемм	Маркировка пустая для клемм типа UT2...	
Вид клемм	Маркировка цифровая (1-10) для клемм типа UT2...	
Вид клемм	Маркировка цифровая (11-20) для клемм типа UT2...	
Вид клемм	Маркировка цифровая (21-30) для клемм типа UT2...	
Вид клемм	Маркировка цифровая (31-40) для клемм типа UT2...	
Вид клемм	Маркировка цифровая (41-50) для клемм типа UT2...	
Вид клемм	Винтовая перемычка на 2 контакта для клемм UT2-2,5(T)	
Вид клемм	Винтовая перемычка на 3 контакта для клемм UT2-2,5(T)	
Вид клемм	Винтовая перемычка на 10 контактов для клемм UT2-2,5(T)	
Вид клемм	Винтовая перемычка на 2 контакта для клемм UT2-4(T)	
Вид клемм	Винтовая перемычка на 3 контакта для клемм UT2-4(T)	
Вид клемм	Винтовая перемычка на 10 контактов для клемм UT2-4(T)	
Вид клемм	Винтовая перемычка на 2 контакта для клемм UT2-6(T)	
Вид клемм	Винтовая перемычка на 3 контакта для клемм UT2-6(T)	
Вид клемм	Винтовая перемычка на 10 контактов для клемм UT2-6(T)	
Вид клемм	Винтовая перемычка на 2 контакта для клемм UT2-10(T)	
Вид клемм	Винтовая перемычка на 3 контакта для клемм UT2-10(T)	
Вид клемм	Винтовая перемычка на 10 контактов для клемм UT2-10(T)	
Вид клемм	Винтовая перемычка на 2 контакта для клемм UT2-16(T)	
Вид клемм	Винтовая перемычка на 3 контакта для клемм UT2-16(T)	
Вид клемм	Винтовая перемычка на 10 контактов для клемм UT2-16(T)	
Вид клемм	Винтовая перемычка на 2 контакта для клемм UT2-35(T)	
Вид клемм	Винтовая перемычка на 3 контакта для клемм UT2-35(T)	
Вид клемм	Винтовая перемычка на 10 контактов для клемм UT2-35(T)	
Вид клемм	Разделитель винтовых перемычек для клемм от UT2-2,5(T) до UT2-35(T)	
Вид клемм	Разделитель клеммных групп для клемм UT2-2,5(T)	
Вид клемм	Разделитель клеммных групп для клемм от UT2-4(T) до UT2-10(T)	

Пружинные клеммы

Пружинные клеммы UT3



Конструкция корпуса позволяет быстро и надежно соединять клеммы в клеммные группы.

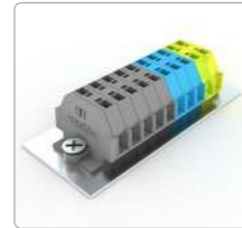
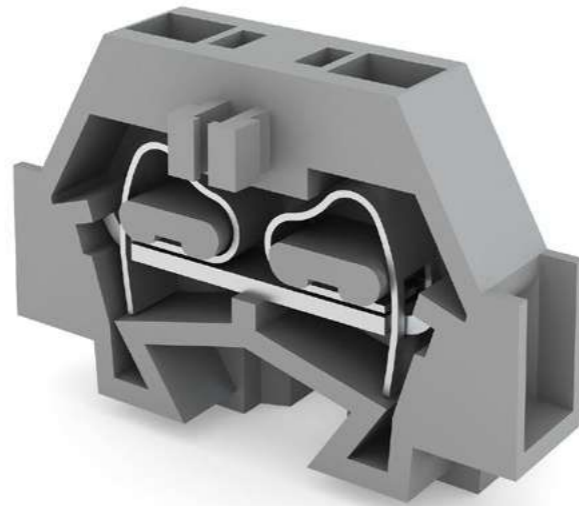

Конструкция корпуса обеспечивает крепление на плоской поверхности.

Материал корпуса изготовлен из устойчивого к ультрафиолету, самозатухающего полиамида. Условия эксплуатации от -40 до +110 °C



Осуществляет соединение любых видов проводов, как с наконечниками, так и без.

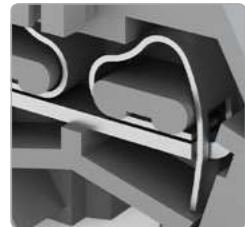

Высокая электропроводность медного сплава токоведущих частей, снижает нагрев клемм. Защитное гальваническое покрытие обеспечивает устойчивость к внешним воздействиям.



Кронштейн для крепления клемм на DIN-рейку.

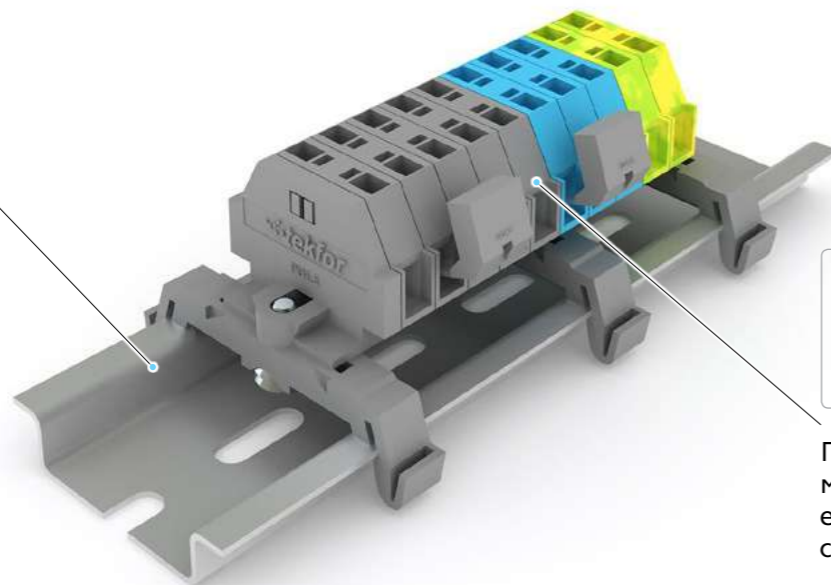

Гребенчатая перемычка для объединения клемм сбоку.

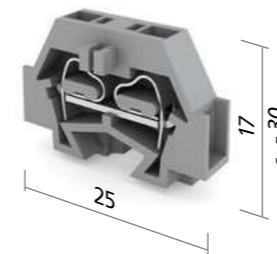

UT3-1,5

Маркировка	Цвет	Артикул	Шт.
Ширина 5 мм			
UT3-1.5 GREY	серый	02-09-001	100
UT3-1.5 BLUE	синий	02-09-002	100
UT3-1.5 PE	желто-зел.	02-09-003	100
Характеристики (МЭК 60947-7-1)			
Ном. напряжение, В	400		
Ном. ток, А	18		
Ном. сеч. каб., мм ²	0,08-1,5		
Кол-во контактов, шт.	2		

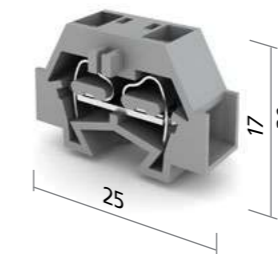

UT3-1,5A

Маркировка	Цвет	Артикул	Шт.
Ширина 8 мм			
UT3-1.5A GREY	серый	02-09-004	100
UT3-1.5A BLUE	синий	02-09-005	100
UT3-1.5A PE	желто-зел.	02-09-006	100
Характеристики (МЭК 60947-7-1)			
Ном. напряжение, В	400		
Ном. ток, А	18		
Ном. сеч. каб., мм ²	0,08-1,5		
Кол-во контактов, шт.	4		

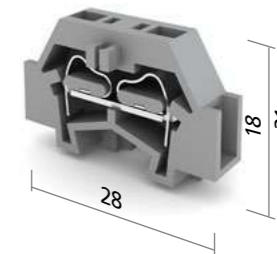

UT3-2,5

Маркировка	Цвет	Артикул	Шт.
Ширина 6 мм			
UT3-2.5 GREY	серый	02-09-007	100
UT3-2.5 BLUE	синий	02-09-008	100
UT3-2.5 PE	желто-зел.	02-09-009	100
Характеристики (МЭК 60947-7-1)			
Ном. напряжение, В	500		
Ном. ток, А	24		
Ном. сеч. каб., мм ²	0,08-2,5		
Кол-во контактов, шт.	2		

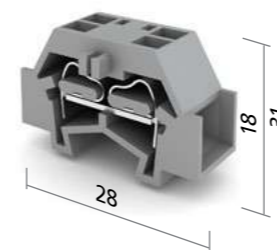

UT3-2,5A

Маркировка	Цвет	Артикул	Шт.
Ширина 10 мм			
UT3-2.5A GREY	серый	02-09-010	100
UT3-2.5A BLUE	синий	02-09-011	100
UT3-2.5A PE	желто-зел.	02-09-012	100
Характеристики (МЭК 60947-7-1)			
Ном. напряжение, В	500		
Ном. ток, А	24		
Ном. сеч. каб., мм ²	0,08-2,5		
Кол-во контактов, шт.	4		

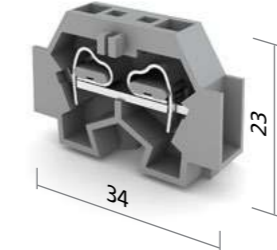

UT3-4,0

Маркировка	Цвет	Артикул	Шт.
Ширина 7 мм			
UT3-4.0 GREY	серый	02-09-013	100
UT3-4.0 BLUE	синий	02-09-014	100
UT3-4.0 PE	желто-зел.	02-09-015	100
Характеристики (МЭК 60947-7-1)			
Ном. напряжение, В	630		
Ном. ток, А	24		
Ном. сеч. каб., мм ²	0,08-4		
Кол-во контактов, шт.	2		

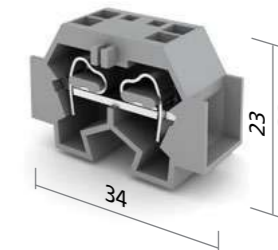

UT3-4,0A

Маркировка	Цвет	Артикул	Шт.
Ширина 12 мм			
UT3-4.0A GREY	серый	02-09-016	50
UT3-4.0A BLUE	синий	02-09-017	50
UT3-4.0A PE	желто-зел.	02-09-018	50
Характеристики (МЭК 60947-7-1)			
Ном. напряжение, В	630		
Ном. ток, А	24		
Ном. сеч. каб., мм ²	0,08-4		
Кол-во контактов, шт.	4		

Комплекующие клемм



Тип	Наименование	Вид клемм
Маркировка	MRK3-1.5 (1-10)	Маркировка цифровая (1-10) для клемм UT3-1.5, UT3-1.5A, min заказ 100 шт. (блок наклейки)
Маркировка	MRK3-1.5 (11-20)	Маркировка цифровая (11-20) для клемм UT3-1.5, UT3-1.5A, min заказ 100 шт. (блок наклейки)
Маркировка	MRK3-1.5 (21-30)	Маркировка цифровая (21-30) для клемм UT3-1.5, UT3-1.5A, min заказ 100 шт. (блок наклейки)
Маркировка	MRK3-1.5 (31-40)	Маркировка цифровая (31-40) для клемм UT3-1.5, UT3-1.5A, min заказ 100 шт. (блок наклейки)
Маркировка	MRK3-1.5 (41-50)	Маркировка цифровая (41-50) для клемм UT3-1.5, UT3-1.5A, min заказ 100 шт. (блок наклейки)
Маркировка	MRK3-1.5	Маркировка пустая для клемм UT3-1.5, UT3-1.5A, min заказ 100 шт. (блок наклейки)
Маркировка	MRK3-2.5 (1-10)	Маркировка цифровая (1-10) для клемм UT3-2.5, UT3-2.5A, min заказ 100 шт. (блок наклейки)
Маркировка	MRK3-2.5 (11-20)	Маркировка цифровая (11-20) для клемм UT3-2.5, UT3-2.5A, min заказ 100 шт. (блок наклейки)
Маркировка	MRK3-2.5 (21-30)	Маркировка цифровая (21-30) для клемм UT3-2.5, UT3-2.5A, min заказ 100 шт. (блок наклейки)
Маркировка	MRK3-2.5 (31-40)	Маркировка цифровая (31-40) для клемм UT3-2.5, UT3-2.5A, min заказ 100 шт. (блок наклейки)
Маркировка	MRK3-2.5 (41-50)	Маркировка цифровая (41-50) для клемм UT3-2.5, UT3-2.5A, min заказ 100 шт. (блок наклейки)
Маркировка	MRK3-2.5	Маркировка пустая для клемм UT3-2.5, UT3-2.5A, min заказ 100 шт. (блок наклейки)
Маркировка	MRK3-4.0 (1-10)	Маркировка цифровая (1-10) для клемм UT3-4.0, UT3-4.0A, min заказ 100 шт. (блок наклейки)
Маркировка	MRK3-4.0 (11-20)	Маркировка цифровая (11-20) для клемм UT3-4.0, UT3-4.0A, min заказ 100 шт. (блок наклейки)
Маркировка	MRK3-4.0 (21-30)	Маркировка цифровая (21-30) для клемм UT3-4.0, UT3-4.0A, min заказ 100 шт. (блок наклейки)
Маркировка	MRK3-4.0 (31-40)	Маркировка цифровая (31-40) для клемм UT3-4.0, UT3-4.0A, min заказ 100 шт. (блок наклейки)

Комплекующие клемм



Тип	Наименование	Вид клемм
Маркировка	MRK3-4.0 (41-50)	Маркировка цифровая (41-50) для клемм UT3-4.0, UT3-4.0A, min заказ 100 шт. (блок наклейки)
Маркировка	MRK3-4.0	Маркировка пустая для клемм UT3-4.0, UT3-4.0A, min заказ 100 шт. (блок наклейки)
Гребенчатая перемычка	TD1.5	Гребенчатая перемычка на 2 контакта, 10А, для клемм UT3-1.5, UT3-1.5A
Гребенчатая перемычка	TD2.5	Гребенчатая перемычка на 2 контакта, 16А, для клемм UT3-2.5, UT3-2.5A
Гребенчатая перемычка	TD4.0	Гребенчатая перемычка на 2 контакта, 16А, для клемм UT3-4.0, UT3-4.0A
Кронштейн на дин-рейку	U35	Кронштейн на DIN-рейку, для крепления клемм типа UT3...

Клеммные колодки ККН

Клеммные колодки изготовлены из полиэтилена (корпус) и латунного сплава (контактная часть). Могут эксплуатироваться при номинальном напряжении 400 В и температурах от -5 до +85 °С.



Характеристики

Артикул	Маркировка	Номинальный ток, А	Сечение кабеля, мм²
02-08-001	ККН-1-3-4	3	4
02-08-002	ККН-1-6-6	6	6
02-08-003	ККН-1-10-10	10	10
02-08-004	ККН-1-15-12	15	12
02-08-005	ККН-1-20-14	20	14
02-08-006	ККН-1-30-16	30	16
02-08-007	ККН-1-60-25	60	25
02-08-008	ККН-1-80-30	80	30
02-08-009	ККН-1-100-35	100	35
02-08-010	ККН-1-150-40	150	40

Шина нулевая KSN-1-1...

Шина изготовлена из латуни и может устанавливаться в держатель шины типа DS.



Характеристики

Артикул	Маркировка	Максимальный ток, А	Кол-во отверстий, шт.
06-01-001	KSN-1-1-7x9-04	100	4
06-01-002	KSN-1-1-7x9-05	100	5
06-01-003	KSN-1-1-7x9-07	100	7
06-01-004	KSN-1-1-7x9-09	100	9
06-01-005	KSN-1-1-7x9-13	100	13
06-01-006	KSN-1-1-7x9-16	100	16
06-01-007	KSN-1-1-7x9-21	100	21

Шина нулевая KSN-1-4...

Шина изготовлена из латуни и может крепиться через резьбовое отверстие расположенное по центру.



Характеристики

Артикул	Маркировка	Макс. ток, А	Кол-во отв., шт.		Артикул	Маркировка	Макс. ток, А	Кол-во отв., шт.	
			Ø5,6	Ø4,5				Ø7,5	Ø5,3
06-01-031	KSN-1-4-6x9-04	100	2	2	06-01-042	KSN-1-4-8x12-04	125	2	2
06-01-032	KSN-1-4-6x9-06	100	2	4	06-01-043	KSN-1-4-8x12-06	125	2	4
06-01-033	KSN-1-4-6x9-08	100	2	6	06-01-044	KSN-1-4-8x12-08	125	2	6
06-01-034	KSN-1-4-6x9-10	100	2	8	06-01-045	KSN-1-4-8x12-10	125	2	8
06-01-035	KSN-1-4-6x9-12	100	2	10	06-01-046	KSN-1-4-8x12-12	125	2	10
06-01-036	KSN-1-4-6x9-14	100	2	12	06-01-047	KSN-1-4-8x12-14	125	2	12
06-01-037	KSN-1-4-6x9-16	100	2	14	06-01-048	KSN-1-4-8x12-16	125	2	14
06-01-038	KSN-1-4-6x9-18	100	2	16	06-01-049	KSN-1-4-8x12-18	125	2	16
06-01-039	KSN-1-4-6x9-20	100	2	18	06-01-050	KSN-1-4-8x12-20	125	2	18
06-01-040	KSN-1-4-6x9-22	100	2	20	06-01-051	KSN-1-4-8x12-22	125	2	20
06-01-041	KSN-1-4-6x9-24	100	2	22	06-01-052	KSN-1-4-8x12-24	125	2	22

Шина нулевая KSN-1-5...

Шина изготовлена из латуни и может крепиться через резьбовые отверстия расположенные по краям.



Характеристики

Артикул	Маркировка	Макс. ток, А	Кол-во отв., шт.		Артикул	Маркировка	Макс. ток, А	Кол-во отв., шт.	
			Ø5,6	Ø4,5				Ø7,5	Ø5,3
06-01-053	KSN-1-5-6x9-04	100	2	2	06-01-064	KSN-1-5-8x12-04	125	2	2
06-01-054	KSN-1-5-6x9-06	100	2	4	06-01-065	KSN-1-5-8x12-06	125	2	4
06-01-055	KSN-1-5-6x9-08	100	2	6	06-01-066	KSN-1-5-8x12-08	125	2	6
06-01-056	KSN-1-5-6x9-10	100	2	8	06-01-067	KSN-1-5-8x12-10	125	2	8
06-01-057	KSN-1-5-6x9-12	100	2	10	06-01-068	KSN-1-5-8x12-12	125	2	10
06-01-058	KSN-1-5-6x9-14	100	2	12	06-01-069	KSN-1-5-8x12-14	125	2	12
06-01-059	KSN-1-5-6x9-16	100	2	14	06-01-070	KSN-1-5-8x12-16	125	2	14
06-01-060	KSN-1-5-6x9-18	100	2	16	06-01-071	KSN-1-5-8x12-18	125	2	16
06-01-061	KSN-1-5-6x9-20	100	2	18	06-01-072	KSN-1-5-8x12-20	125	2	18
06-01-062	KSN-1-5-6x9-22	100	2	20	06-01-073	KSN-1-5-8x12-22	125	2	20
06-01-063	KSN-1-5-6x9-24	100	2	22	06-01-074	KSN-1-5-8x12-24	125	2	22

Шины на универсальном держателе

Шины изолированные и неизолированные, имеют удобную сборно-разборную конструкцию.

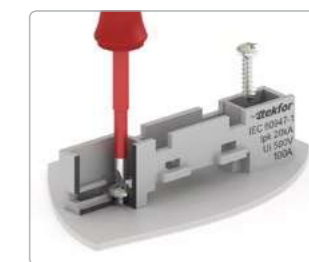
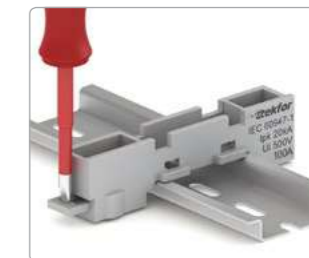
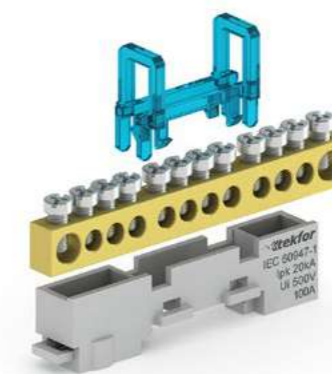
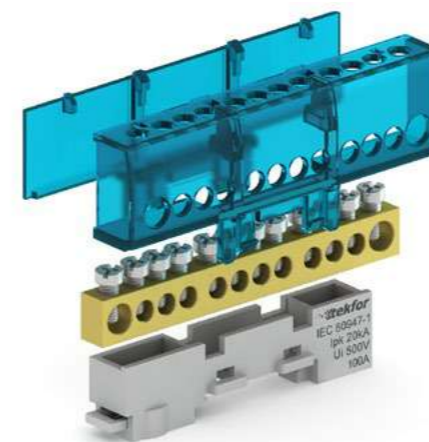

Конструкция универсального держателя шины позволяет устанавливать его как на DIN-рейку, так и на плоскую поверхность.

Шина изолированная KSN-6...

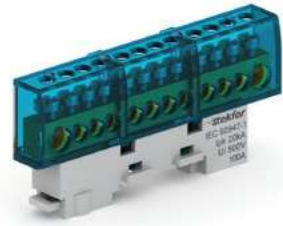

Характеристики

Артикул	Маркировка	Цвет	Ном. ток, А	Кол-во отв., шт.		Вес, кг
				Ø4,5	Ø5,3	
06-07-001	KSN-6-6x9-08 BLUE	синий	100	6	2	0,042
06-07-002	KSN-6-6x9-12 BLUE	синий	100	10	2	0,054
06-07-003	KSN-6-6x9-16 BLUE	синий	100	14	2	0,068
06-07-004	KSN-6-6x9-08 PE	желто-зел.	100	6	2	0,042
06-07-005	KSN-6-6x9-12 PE	желто-зел.	100	10	2	0,054
06-07-006	KSN-6-6x9-16 PE	желто-зел.	100	14	2	0,068
06-07-007	KSN-6-6x9-08 GREY	серый	100	6	2	0,042
06-07-008	KSN-6-6x9-12 GREY	серый	100	10	2	0,054
06-07-009	KSN-6-6x9-16 GREY	серый	100	14	2	0,068

Артикул	Маркировка	Цвет	Ном. ток, А	Кол-во отв., шт.		Вес, кг
				Ø5,3	Ø7,5	
06-07-010	KSN-6-8x12-08 BLUE	синий	125	6	2	0,067
06-07-011	KSN-6-8x12-12 BLUE	синий	125	10	2	0,092
06-07-012	KSN-6-8x12-16 BLUE	синий	125	14	2	0,117
06-07-013	KSN-6-8x12-08 PE	желто-зел.	125	6	2	0,067
06-07-014	KSN-6-8x12-12 PE	желто-зел.	125	10	2	0,092
06-07-015	KSN-6-8x12-16 PE	желто-зел.	125	14	2	0,117
06-07-016	KSN-6-8x12-08 GREY	серый	125	6	2	0,067
06-07-017	KSN-6-8x12-12 GREY	серый	125	10	2	0,092
06-07-018	KSN-6-8x12-16 GREY	серый	125	14	2	0,117

Шина неизолированная KSN-7...



Характеристики

Артикул	Маркировка	Цвет	Ном. ток, А	Кол-во отв., шт.		Вес, кг
				Ø4,5	Ø5,3	
06-08-001	KSN-7-6x9-06 BLUE	синий	100	4	2	0,028
06-08-002	KSN-7-6x9-08 BLUE	синий	100	6	2	0,034
06-08-003	KSN-7-6x9-10 BLUE	синий	100	8	2	0,039
06-08-004	KSN-7-6x9-12 BLUE	синий	100	10	2	0,043
06-08-005	KSN-7-6x9-14 BLUE	синий	100	12	2	0,058
06-08-006	KSN-7-6x9-16 BLUE	синий	100	14	2	0,054
06-08-007	KSN-7-6x9-06 PE	желтый	100	4	2	0,028
06-08-008	KSN-7-6x9-08 PE	желтый	100	6	2	0,034
06-08-009	KSN-7-6x9-10 PE	желтый	100	8	2	0,039
06-08-010	KSN-7-6x9-12 PE	желтый	100	10	2	0,043
06-08-011	KSN-7-6x9-14 PE	желтый	100	12	2	0,058
06-08-012	KSN-7-6x9-16 PE	желтый	100	14	2	0,054
06-08-013	KSN-7-6x9-06 GREY	серый	100	4	2	0,028
06-08-014	KSN-7-6x9-08 GREY	серый	100	6	2	0,034
06-08-015	KSN-7-6x9-10 GREY	серый	100	8	2	0,039
06-08-016	KSN-7-6x9-12 GREY	серый	100	10	2	0,043
06-08-017	KSN-7-6x9-14 GREY	серый	100	12	2	0,058
06-08-018	KSN-7-6x9-16 GREY	серый	100	14	2	0,054

Артикул	Маркировка	Цвет	Ном. ток, А	Кол-во отв., шт.		Вес, кг
				Ø5,3	Ø7,5	
06-08-019	KSN-7-8x12-06 BLUE	синий	125	4	2	0,046
06-08-020	KSN-7-8x12-08 BLUE	синий	125	6	2	0,057
06-08-021	KSN-7-8x12-10 BLUE	синий	125	8	2	0,068
06-08-022	KSN-7-8x12-12 BLUE	синий	125	10	2	0,076
06-08-023	KSN-7-8x12-14 BLUE	синий	125	12	2	0,087
06-08-024	KSN-7-8x12-16 BLUE	синий	125	14	2	0,097
06-08-025	KSN-7-8x12-06 PE	желтый	125	4	2	0,046
06-08-026	KSN-7-8x12-08 PE	желтый	125	6	2	0,057
06-08-027	KSN-7-8x12-10 PE	желтый	125	8	2	0,068
06-08-028	KSN-7-8x12-12 PE	желтый	125	10	2	0,076
06-08-029	KSN-7-8x12-14 PE	желтый	125	12	2	0,087
06-08-030	KSN-7-8x12-16 PE	желтый	125	14	2	0,097
06-08-031	KSN-7-8x12-06 GREY	серый	125	4	2	0,046
06-08-032	KSN-7-8x12-08 GREY	серый	125	6	2	0,057
06-08-033	KSN-7-8x12-10 GREY	серый	125	8	2	0,068
06-08-034	KSN-7-8x12-12 GREY	серый	125	10	2	0,076
06-08-035	KSN-7-8x12-14 GREY	серый	125	12	2	0,087
06-08-036	KSN-7-8x12-16 GREY	серый	125	14	2	0,097

Шина нулевая изолированная SNK-2...



+ Может крепиться на плоскую поверхность



+ Надежное и удобное крепление на DIN-рейку

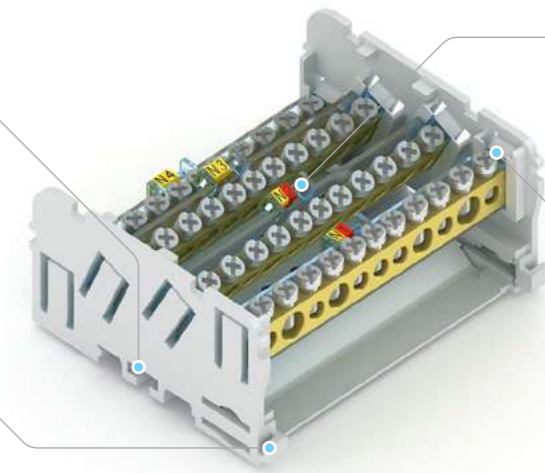

+ Держатель шины имеет место для установки кабельной маркировки



+ Простая сборка и разборка

Шина изолированная KSN-2-2...



Характеристики

Артикул	Маркировка	Ном. ток, А	Кол-во шин, шт.	Кол-во отв., шт.			Вес, кг
				Ø5,3	Ø9	Ø7,5	
06-09-001	SNK-2-2-07	100	2	5	2	0	0,109
06-09-002	SNK-2-2-11	125	2	7	2	2	0,154
06-09-003	SNK-2-2-15	125	2	11	2	2	0,201

Шина изолированная KSN-2-4...



Характеристики

Артикул	Маркировка	Ном. ток, А	Кол-во шин, шт.	Кол-во отв., шт.			Вес, кг
				Ø5,3	Ø9	Ø7,5	
06-09-004	SNK-2-4-07	100	4	5	2	0	0,212
06-09-005	SNK-2-4-11	125	4	7	2	2	0,307
06-09-006	SNK-2-4-15	125	4	11	2	2	0,400

Изолятор шинный SM



Предназначен для крепления токоведущих шин.

Характеристики

Маркировка		Номинальное напряжение, В	Напряжение пробоя, кВ	Масса, г	Механическая сила на изгиб, кН
Без болта	С болтом				
SM25/6	SM25/6-B	1000	6	28	6
SM30/8	SM30/8-B	1000	8	44	8
SM35/8	SM35/8-B	1000	10	50	10
SM40/8	SM40/8-B	1000	12	56	10
SM51/8	SM51/8-B	1000	15	83	20
SM76/10	SM76/10-B	1000	25	233	30

Кабельный ввод PG



Материал — полиамид, цвет белый, степень защиты IP68, рабочие температуры от -40 до +80 °С.

Характеристики

Артикул	Маркировка	Диаметр кабеля, мм
03-01-001	PG7	3.5-6
03-01-002	PG9	4-8
03-01-003	PG11	5-10
03-01-004	PG13.5	6-12
03-01-005	PG16	10-14
03-01-006	PG21	13-18

Характеристики

Артикул	Маркировка	Диаметр кабеля, мм
03-01-007	PG25	15-23
03-01-008	PG29	18-25
03-01-009	PG36	22-32
03-01-010	PG42	30-38
03-01-011	PG48	34-44
03-01-012	PG63	42-51

Кабельный ввод MG



Материал — полиамид, цвет чёрный, степень защиты IP68, рабочие температуры от -40 до +80 °С.

Характеристики

Артикул	Маркировка	Диаметр кабеля, мм
03-02-001	MG-12	4,6-6
03-02-002	MG-16	6-10
03-02-003	MG-20	9-14
03-02-004	MG-25	13-18

Характеристики

Артикул	Маркировка	Диаметр кабеля, мм
03-02-005	MG-32	18-24
03-02-006	MG-40	24-30
03-02-007	MG-50	30-41
03-02-008	MG-63	44-54

Кабельный ввод PGL



Материал — полиамид, цвет белый, степень защиты IP54, рабочие температуры от -40 до +80 °С.

Характеристики

Артикул	Маркировка	Диаметр кабеля, мм
03-03-001	PGL-11	8-10
03-03-002	PGL-13.5	10-11
03-03-003	PGL-16	12-14
03-03-004	PGL-21	15-17

Характеристики

Артикул	Маркировка	Диаметр кабеля, мм
03-03-005	PGL-29	24-26
03-03-006	PGL-36	31-33
03-03-007	PGL-42	39-40
03-03-008	PGL-48	39-45

DIN-рейка оцинкованная

Материал: оцинкованная сталь



Характеристики

Длина, мм	Маркировка	
	Толщина 0,8 мм	Толщина 1,0 мм
75	DNR-2-75	DNR-3-75
100	DNR-2-100	DNR-3-100
110	DNR-2-110	DNR-3-110
130	DNR-2-130	DNR-3-130
150	DNR-2-150	DNR-3-150
200	DNR-2-200	DNR-3-200
225	DNR-2-225	DNR-3-225

Характеристики

Длина, мм	Маркировка	
	Толщина 0,8 мм	Толщина 1,0 мм
250	DNR-2-250	DNR-3-250
300	DNR-2-300	DNR-3-300
600	DNR-2-600	DNR-3-600
1000	DNR-2-1000	DNR-3-1000
1250	DNR-2-1250	DNR-3-1250
1400	DNR-2-1400	DNR-3-1400
2000	DNR-2-2000	DNR-3-2000

Хомут кабельный



Материал: нейлон
Цвет: белый
Рабочие температуры: от -40 до +80 °С

Характеристики

Артикул	Маркировка	В, мм	L, мм
04-01-001	2.5X60	2,5	60
04-01-002	2.5X80	2,5	80
04-01-003	2.5X100	2,5	100
04-01-004	2.5X120	2,5	120
04-01-005	2.5X150	2,5	150
04-01-006	2.5X200	2,5	200
04-01-007	3.5X150	3,5	150
04-01-008	3.5X180	3,5	180
04-01-009	3.5X200	3,5	200
04-01-010	3.5X250	3,5	250
04-01-011	3.5X300	3,5	300
04-01-012	4.8X200	4,8	200
04-01-013	4.8X250	4,8	250
04-01-014	4.8X300	4,8	300
04-01-015	4.8X350	4,8	350
04-01-016	4.8X400	4,8	400
04-01-017	4.8X450	4,8	450

Характеристики

Артикул	Маркировка	В, мм	L, мм
04-01-018	4.8X500	4,8	500
04-01-019	7.6X300	7,6	300
04-01-020	7.6X350	7,6	350
04-01-021	7.6X400	7,6	400
04-01-022	7.6X450	7,6	450
04-01-023	7.6X500	7,6	500
04-01-024	9.0X450	9,0	450
04-01-025	9.0X500	9,0	500
04-01-026	9.0X550	9,0	550
04-01-027	9.0X600	9,0	600
04-01-028	9.0X650	9,0	650
04-01-029	9.0X700	9,0	700
04-01-030	9.0X760	9,0	760
04-01-031	9.0X800	9,0	800
04-01-032	9.0X900	9,0	900
04-01-033	9.0X1020	9,0	1020

Площадка самоклеящаяся



Материал: нейлон
Цвет: белый
Рабочие температуры: от -40 до +80 °С

Характеристики

Артикул	Маркировка
04-02-001	PC-20
04-02-002	PC-25
04-02-003	PC-30

По вопросам продаж и поддержки обращайтесь:

Архангельск(8182)63-90-72	Иваново (4932)77-34-06	Магнитогорск (3519)55-03-13	Пермь (342)205-81-47	Сургут (3462)77-98-35
Астана +7(7172)727-132	Ижевск (3412)26-03-58	Москва (495)268-04-70	Ростов-на-Дону(863)308-18-15	Тверь (4822)63-31-35
Астрахань (8512)99-46-04	Казань (843)206-01-48	Мурманск (8152)59-64-93	Рязань (4912)46-61-64	Томск (3822)98-41-53
Барнаул (3852)73-04-60	Калининград(4012)72-03-81	НабережныеЧелны(8552)20-53-41	Самара (846)206-03-16	Тула (4872)74-02-29
Белгород (4722)40-23-64	Калуга (4842)92-23-67	Нижний Новгород(831)429-08-12	Санкт-Петербург(812)309-46-40	Тюмень (3452)66-21-18
Брянск (4832)59-03-52	Кемерово (3842)65-04-62	Новокузнецк (3843)20-46-81	Саратов (845)249-38-78	Ульяновск(8422)24-23-59
Владивосток(423)249-28-31	Киров (8332)68-02-04	Новосибирск (383)227-86-73	Севастополь (8692)22-31-93	Уфа (347)229-48-12
Волгоград (844)278-03-48	Краснодар (861)203-40-90	Омск (3812)21-46-40	Симферополь(3652)67-13-56	Хабаровск(4212)92-98-04
Вологда (8172)26-41-59	Красноярск(391)204-63-61	Орел (4862)44-53-42	Смоленск (4812)29-41-54	Челябинск(351)202-03-61
Воронеж (473)204-51-73	Курск (4712)77-13-04	Оренбург (3532)37-68-04	Сочи (862)225-72-31	Череповец(8202)49-02-64
Екатеринбург(343)384-55-89	Липецк (4742)52-20-81	Пенза (8412)22-31-16	Ставрополь (8652)20-65-13	Ярославль(4852)69-52-93

сайт: www.tekfor.nt-rt.ru || эл. почта: trf@nt-rt.ru